



CALDAIA A GAS A CONDENSAZIONE

ALIXIA GREEN IN EU

La conquista dello spazio.

Alixia Green In EU è l'essenza della tecnologia a condensazione. Grazie all'unità da incasso in lamiera (da ordinare con codice a parte) rappresenta la soluzione ideale per recuperare spazio abitativo, garantendo comunque la praticità di utilizzo grazie all'Expert Control di serie. Scambiatore condensante in lega di alluminio. Funzionamento solo metano.



CLASSE DI EFFICIENZA ENERGETICA

> COMFORT SANITARIO

- Scambiatore sanitario in acciaio inox.
- Portata sanitaria da 12 l/min ($\Delta T = 30^\circ C$) secondo norma EN625.

> COMFORT NEL RISCALDAMENTO

- Rendimento fino al 108% sul PCI con risparmio energetico fino al 35%.
- 4 stelle di rendimento di combustione secondo la norma EN 92/42.
- Potenza termica utile fino a 23,5 kW.

ECO

- Rapporto di modulazione 1:4
- Emissioni inquinanti ridotte, Classe NOx 5.
- Circolatore alta efficienza con modulazione continua per migliorare il comfort acustico e ridurre i consumi energetici.
- Termoregolazione climatica di base, in funzione della temperatura esterna.
- Il gestore di sistema permette di settare e visualizzare la modalità di funzionamento, le temperature, autodiagnosi, informazioni di regolazione e storia ultimi guasti.

> COMFORT D'USO E INSTALLAZIONE

- Riempimento meccanico a bordo caldaia.
- Gestore di sistema Expert Control e sonda esterna di serie.
- Unità da incasso universale in lamiera elettrozincata a bagno con predisposizioni complete per scarichi fumi e collegamenti idraulici.
- Grado di protezione elettrica IPX5D e funzionamento garantito fino a $-15^\circ C^*$.
- Predisposta per la gestione e l'integrazione di soli **systemi solari termici a circolazione naturale**.

Profondità 24 cm	Potenza 25 kW	Capacità di ACS ISTANTANEA	Tecnologia CONDENSAZIONE
---------------------	------------------	-------------------------------	-----------------------------

ALIXIA GREEN IN EU

CARATTERISTICHE TECNICHE

ALIXIA GREEN IN		25 EU
Gas		Gas naturale
Potenza termica massima riscaldamento (ACS)	kW	23 (22,9)
N. del certificato CE		0085CL0380
Tipo di gas		I12H3P
Tipo di collegamento		C13-C33-C43-C53-C63-C83-C93 B23-B23P-B33
RISCALDAMENTO		
Classe energetica		Condensazione ****
Portata termica nominale max/min (Hi) Qn	kW	23,5/4,5
Potenza utile riscaldamento 80° C / 60° C max/min	kW	23/4,4
Potenza utile riscaldamento 50° C / 30° C max/min	kW	24,5/4,8
Rendimento a potenza nominale 60/80 Hi	%	97,7
Rendimento a potenza nominale 30/50 Hi	%	104,3
Rendimento al 30 % della potenza nominale (ritorno 47 Hi)	%	100,8
Rendimento al 30 % della potenza nominale (ritorno 30 Hi)	%	108,4
Rendimento al minimo Hi	%	97
Rendimento della combustione dei fumi	%	98,2
Perdita massima di calore dal mantello	%	0,2
Perdita massima con bruciatore acceso	%	1,8
Perdita massima con bruciatore spento	%	0,1
Pressione massima riscaldamento/taratura valvola di sicurezza	bar	3
Capacità del vaso d'espansione	l	8
Intervallo di temperatura di uscita min/max temp. Alta	°C	35/82
Intervallo di temperatura di uscita min/max temp. Bassa	°C	20/45
Classe di efficienza energetica per il riscaldamento degli ambienti *		
		A
ACQUA CALDA SANITARIA		
Livello di comfort ACS (EN 13203)		

Portata termica nominale max/min in sanitario (Hi) Qn	kW	23,5/4,5
Potenza utile max/min in regime di ACS Pn	kW	22,9/4,4
Portata specifica in conformità con EN 625 a Δt 30°C	l/m	10,3
Portata minima	l/m	<2
Pressione max/min ACS	bar	7/0,3
Temperatura sanitaria max/min	°C	60/36
Classe di efficienza energetica per la produzione di acqua calda *		
		A
Profilo di prelievo		
		XL
EMISSIONI		
Aspirazione minima	Pa	100
Classe Nox (Nox ponderato mg/kWh) G20		5
Temperatura fumi G20 a 60/80 G20	°C	58
Contenuto CO G20	ppm	192
Contenuto CO ₂ G20	%	9,4
Contenuto O ₂ G20	%	3,8
Portata massima dei fumi G20	kg/h	37,3
Eccesso d'aria	%	22
CARATTERISTICHE DI FUNZIONAMENTO		
Connessioni caldaie	pollici	3/4" M (1" solare M)
Portata di gas max. gas H (G20)	m ³ /h	2,49
Pressione max. alimentazione gas metano	mbar	20
Temperatura minima d'uso	°C	-15*
PH condensa	pH	2,5
Quantità max. condensa	l/h	2,4
DATI ELETTRICI		
Tensione di alimentazione	V	230/50
Potenza massima assorbita	W	91
Grado di protezione elettrico	IP	X5D
PRODOTTI DELLA COMBUSTIONE		
Lunghezza massima di uscita fumi 60/100 e 80/125	m	10/25
DIMENSIONI - PESO		
Altezza x Larghezza x Profondità caldaia	mm	771x502x238
Altezza x Larghezza x Profondità unità incasso	mm	1140 x 590 x 240
Peso	kg	32

* Con caldaia collegata a rete elettrica e gas, fino a $-20^\circ C$ con kit opzionale.

VISTA IN SEZIONE

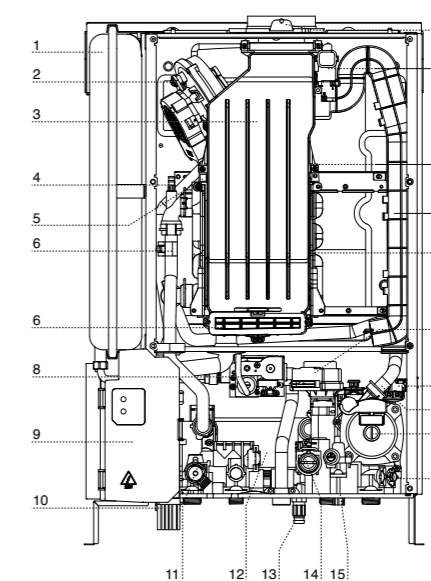

1. Vaso Espansione
2. Ventilatore
3. Collettore scarico fumi
4. Valvola sfogo aria
5. Termostato sovratemperatura (scambiatore primario)
6. Sonda mandata riscaldamento
7. Sportello ispezione
8. Valvola gas
9. Pannello portastrumenti
10. Sifone
11. Valvola di sicurezza 3 bar
12. Scambiatore sanitario
13. Rubinetto di svuotamento
14. Flussimetro sanitario
15. Rubinetto di riempimento
16. Filtro circuito riscaldamento
17. Circolatore
18. Sonda ritorno riscaldamento
19. Pressostato di minima
20. Valvola deviatrice motorizzata
21. Scambiatore primario
22. Sifone
23. Elettrodi di accensione e rilevazione fiamma
24. Accenditore
25. Prese analisi fumi

MODELLI DISPONIBILI

MODELLO	Potenza	Gas	Codice
Alixia Green In 25 EU	25 kW	MET	3310442

LA CALDAIA ALIXIA GREEN IN NON PUÒ ESSERE TRASFORMATA DA METANO A GPL.

SUPPORTO ALL'INSTALLAZIONE

DESCRIZIONE	Codice
Unità da incasso in lamiera	3318398
Pannello superiore in lamiera per scarico frontale	3318400
Kit 4 rubinetti + prova tenuta impianto	3318185
Kit 4 rubinetti con disconnettere	3318402
Kit 2 rubinetti	3318186
Kit 2 rubinetti attacchi a vassoio	3318406
Kit resistenze antigelo (fino a $-20^\circ C$)	3318954
Kit prova impianto	3318405
Kit specifico per sostituzione Alya In (Green)	3318404

ACCESSORI DI TERMOREGOLAZIONE

DESCRIZIONE	Codice
Expert Control (di serie)	3318870
Sensore ambiente wired	3318597
Sonda esterna wired (di serie)	3318599
Cronotermostato wired	3318601
Cronotermostato wireless (ricevitore compreso)	3318602
Cronotermostato wired Ebus ²	3318604
Termostato ambiente on/off	3318605

* Con caldaia collegata a rete elettrica e gas, fino a $-20^\circ C$ con kit opzionale.

Istruzioni tecniche per l'installazione e la manutenzione

Questo libretto è destinato agli apparecchi installati in Italia

IT

ALIXIA GREEN IN

CALDAIA DA INCASSO A CONDENSAZIONE



24 EU

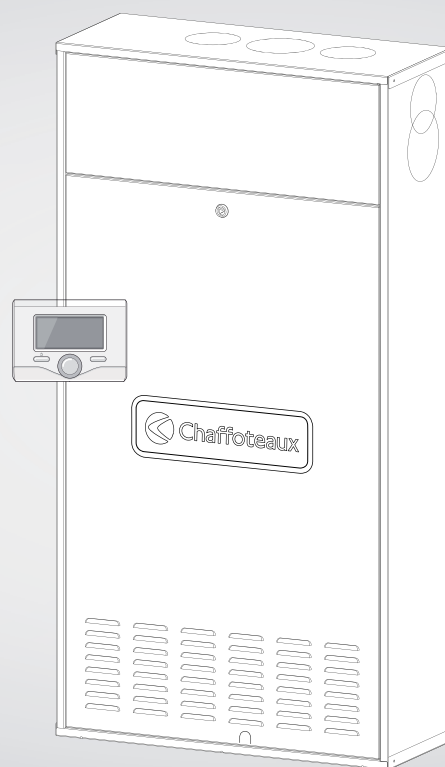

ErP



0000000042000022920021500000000



Chaffoteaux

INDICE

Generalità	3	Messa in funzione	16
Norme di sicurezza.....	3	Procedura di accensione.....	16
Avvertenze	5	Predisposizione al servizio.....	16
Avvertenze per l'installatore.....	5	Pannello comandi.....	16
Ubicazione della caldaia.....	5	Comando Remoto.....	16
Progettazione e realizzazione dell'installazione.....	5	Prima accensione.....	17
Pulizia dell'impianto di riscaldamento.....	6	Funzione disareazione.....	17
Impianti a pavimento.....	6	Regolazione	18
Marcatura CE.....	6	Analisi della combustione.....	18
Targhetta caratteristiche.....	6	Regolazione della massima potenza riscaldamento.....	19
Collegamento condotti aspirazione e scarico fumi.....	7	Regolazione della potenza di lenta accensione.....	19
Tipologie di collegamento della caldaia alla canna fumaria.....	7	Regolazione del ritardo di accensione riscaldamento.....	19
Collegamenti elettrici.....	7	Tabella riepilogativa gas.....	20
Descrizione del prodotto	8	Cambio gas.....	20
Vista complessiva.....	8	Area tecnica.....	21
Schema idraulico.....	8	Funzione SRA.....	27
Dimensioni di ingombro.....	9	Sistemi di protezione caldaia	28
Installazione	10	Arresto di sicurezza.....	28
Collegamento idraulico gas.....	10	Arresto per insufficiente pressione acqua.....	28
Pulizia impianto riscaldamento.....	10	Arresto di blocco.....	28
Prevalenza residua.....	10	Tabella riepilogativa codici errori.....	29
Installazione della caldaia.....	10	Funzione antigelo.....	29
Dispositivo di sovrappressione.....	10	Manutenzione	30
Scarico della condensa.....	11	Istruzioni per l'apertura dell'antenna ed ispezione	
Collegamento condotti aspirazione/scarico fumi.....	12	dell'interno.....	30
Tabella lunghezza condotti aspirazione/scarico fumi.....	12	Note generali.....	30
Tipologie di aspirazione/scarico fumi.....	12	Informazioni per l'Utente.....	31
Collegamento elettrico.....	14	Smaltimento e riciclaggio caldaia.....	31
Collegamento periferiche.....	14	Caratteristiche tecniche	32
Schema elettrico.....	15	Scheda Prodotto.....	34
		Istruzioni per la compilazione dell'etichetta degli insiemi.....	35
		Scheda di insieme.....	36

NORME DI SICUREZZA

Legenda simboli:

Il mancato rispetto dell'avvertenza comporta rischio di lesioni, in determinate circostanze anche mortali, per le persone 

Il mancato rispetto dell'avvertenza comporta rischio di danneggiamenti, in determinate circostanze anche gravi, per oggetti, piante o animali 

Installare l'apparecchio su parete solida, non soggetta a vibrazioni.

Rumorosità durante il funzionamento. 

Non danneggiare, nel forare la parete, cavi elettrici o tubazioni preesistenti.

Folgorazione per contatto con conduttori sotto tensione. Esplosioni, incendi o intossicazioni per perdita gas dalle tubazioni danneggiate. 

Danneggiamento impianti preesistenti. Allagamenti per perdita acqua dalle tubazioni danneggiate. 

Eseguire i collegamenti elettrici con conduttori di sezione adeguata.

Incendio per surriscaldamento dovuto al passaggio di corrente elettrica in cavi sottodimensionati. 

Proteggere tubi e cavi di collegamento in modo da evitare il loro danneggiamento.

Folgorazione per contatto con conduttori sotto tensione. Esplosioni, incendi o intossicazioni per perdita gas dalle tubazioni danneggiate. 

Allagamenti per perdita acqua dalle tubazioni danneggiate. 

Assicurarsi che l'ambiente di installazione e gli impianti a cui deve connettersi l'apparecchiatura siano conformi alle normative vigenti.

Folgorazione per contatto con conduttori sotto tensione incorrettamente installati. 

Danneggiamento dell'apparecchio per condizioni di funzionamento improprie. 

Adoperare utensili ed attrezzature manuali adeguati all'uso (in particolare assicurarsi che l'utensile non sia deteriorato e che il manico sia integro e correttamente fissato), utilizzarli correttamente, assicurarli da eventuale caduta dall'alto, riporli dopo l'uso.

Lesioni personali per proiezione di schegge o frammenti, inalazione polveri, urti, tagli, punture, abrasioni. 

Danneggiamento dell'apparecchio o di oggetti circostanti per proiezione di schegge, colpi, incisioni. 

Adoperare attrezzature elettriche adeguate all'uso (in particolare assicurarsi che il cavo e la spina di alimentazione siano integri e che le parti dotate di moto rotativo o alternativo siano correttamente fissate), utilizzarle correttamente, non intralciare i passaggi con il cavo di alimentazione, assicurarle da eventuale caduta dall'alto, scollegare e riporle dopo l'uso.

Lesioni personali per proiezione di schegge o frammenti, inalazione polveri, urti, tagli, punture, abrasioni, rumore, vibrazioni. 

Danneggiamento dell'apparecchio o di oggetti circostanti per proiezione di schegge, colpi, incisioni. 

Assicurarsi che le scale portatili siano stabilmente appoggiate, che siano appropriatamente resistenti, che i gradini siano integri e non scivolosi, che non vengano spostate con qualcuno sopra, che qualcuno vigili.

Lesioni personali per la caduta dall'alto o per cesoiamento (scale doppie). 

Assicurarsi che le scale a castello siano stabilmente appoggiate, che siano appropriatamente resistenti, che i gradini siano integri e non scivolosi, che abbiano mancorrenti lungo la rampa e parapetti sul pianerottolo.

Lesioni personali per la caduta dall'alto. 

Assicurarsi, durante i lavori eseguiti in quota (in genere con dislivello superiore a due metri), che siano adottati parapetti perimetrali nella zona di lavoro o imbragature individuali atti a prevenire la caduta, che lo spazio percorso durante l'eventuale caduta sia libero da ostacoli pericolosi, che l'eventuale impatto sia attutito da superfici di arresto semirigide o deformabili.

Lesioni personali per la caduta dall'alto. 

Assicurarsi che il luogo di lavoro abbia adeguate condizioni igienico sanitarie in riferimento all'illuminazione, all'aerazione, alla solidità.

Lesioni personali per urti, inciampi, ecc. 

Proteggere con adeguato materiale l'apparecchio e le aree in prossimità del luogo di lavoro.

Danneggiamento dell'apparecchio o di oggetti circostanti per proiezione di schegge, colpi, incisioni. 

Movimentare l'apparecchio con le dovute protezioni e con la dovuta cautela.

Danneggiamento dell'apparecchio o di oggetti circostanti per urti, colpi, incisioni, schiacciamento. 

Indossare, durante le lavorazioni, gli indumenti e gli equipaggiamenti protettivi individuali.

Lesioni personali per folgorazione, proiezione di schegge o frammenti, inalazioni polveri, urti, tagli, punture, abrasioni, rumore, vibrazioni. 

Organizzare la dislocazione del materiale e delle attrezzature in modo da rendere agevole e sicura la movimentazione, evitando cataste che possano essere soggette a cedimenti o crolli.

Danneggiamento dell'apparecchio o di oggetti circostanti per urti, colpi, incisioni, schiacciamento. 

Le operazioni all'interno dell'apparecchio devono essere eseguite con la cautela necessaria ad evitare bruschi contatti con parti acuminate.

Lesioni personali per tagli, punture, abrasioni. 

Ripristinare tutte le funzioni di sicurezza e controllo interessate da un intervento sull'apparecchio ed accertarne la funzionalità prima della rimessa in servizio.

Esplosioni, incendi o intossicazioni per perdita gas o per incorretto scarico fumi. 

Danneggiamento o blocco dell'apparecchio per funzionamento fuori controllo. 

Svuotare i componenti che potrebbero contenere acqua calda, attivando eventuali sfiati, prima della loro manipolazione.

Lesioni personali per ustioni. 

Effettuare la disincrostazione da calcare di componenti attenendosi a quanto specificato nella scheda di sicurezza del prodotto usato, aerando l'ambiente, indossando indumenti protettivi, evitando miscele di prodotti diversi, proteggendo l'apparecchio e gli oggetti circostanti.

Lesioni personali per contatto di pelle o occhi con sostanze acide, inalazione o ingestione di agenti chimici nocivi. 

Danneggiamento dell'apparecchio o di oggetti circostanti per corrosione da sostanze acide. 

Nel caso si avverta odore di bruciato o si veda del fumo fuoriuscire dall'apparecchio, togliere l'alimentazione elettrica, aprire le finestre ed avvisare il tecnico.

Lesioni personali per ustioni, inalazione fumi, intossicazione. 

ATTENZIONE!!!!

L'apparecchio può essere utilizzato da bambini  di età non inferiore a 8 anni e da persone con ridotte capacità fisiche, sensoriali o mentali, o prive di esperienza o della necessaria conoscenza, purché sotto sorveglianza oppure dopo che le stesse abbiano ricevuto istruzioni relative all'uso sicuro dell'apparecchio e alla comprensione dei pericoli ad esso inerenti. I bambini non devono giocare con l'apparecchio. La pulizia e la manutenzione destinata ad essere effettuata dall'utilizzatore non deve essere effettuata da bambini senza sorveglianza.

L'INSTALLAZIONE E LA PRIMA ACCENSIONE DELLA CALDAIA DEVONO ESSERE EFFETTUATE DA PERSONALE QUALIFICATO IN CONFORMITÀ ALLE NORMATIVE NAZIONALI DI INSTALLAZIONE IN VIGORE E AD EVENTUALI PRESCRIZIONI DELLE AUTORITÀ LOCALI E DI ENTI PREPOSTI ALLA SALUTE PUBBLICA. DOPO L'INSTALLAZIONE DELLA CALDAIA, L'INSTALLATORE DEVE CONSEGNARE LA DICHIARAZIONE DI CONFORMITÀ ED IL LIBRETTO D'USO ALL'UTENTE FINALE, ED INFORMARLO SUL FUNZIONAMENTO DELLA CALDAIA E SUI DISPOSITIVI DI SICUREZZA.

Avvertenze per l'installatore

Questo apparecchio serve a produrre acqua calda per uso domestico. Deve essere allacciato ad un impianto di riscaldamento ed a una rete di distribuzione di acqua calda sanitaria compatibilmente alle sue prestazioni ed alla sua potenza.

È vietata l'utilizzazione per scopi diversi da quanto specificato. Il costruttore non è considerato responsabile per eventuali danni derivanti da usi impropri, erronei ed irragionevoli o da un mancato rispetto delle istruzioni riportate sul presente libretto.

L'installazione, la manutenzione e qualsiasi altro intervento, che richiede l'utilizzo di componenti e accessori in cui vi è contatto con la acqua potabile, devono essere effettuati nel rispetto delle norme vigenti e delle indicazioni fornite dal costruttore.

Questo apparecchio, relativamente ai materiali a contatto con acqua sanitaria, risponde ai requisiti previsti dal Decreto Ministeriale n. 174/2004 del 6 aprile 2004.

Regolamento concernente i materiali e gli oggetti che possono essere utilizzati negli impianti fissi di captazione, trattamento, adduzione e distribuzione delle acque destinate al consumo umano.

L'installazione, la manutenzione e qualsiasi altro intervento devono essere effettuate nel rispetto delle norme vigenti e delle indicazioni fornite dal costruttore. Un'errata installazione può causare danni a persone, animali e cose per i quali l'azienda costruttrice non è responsabile.

In caso di guasto e/o cattivo funzionamento spegnere l'apparecchio, chiudere il rubinetto del gas e non tentare di ripararlo ma rivolgersi a personale qualificato.

Prima di ogni intervento di manutenzione/riparazione nella caldaia è necessario togliere l'alimentazione elettrica portando l'interruttore bipolare esterno alla caldaia in posizione "OFF".

Eventuali riparazioni, effettuate utilizzando esclusivamente ricambi originali, devono essere eseguite solamente da tecnici qualificati. Il mancato rispetto di quanto sopra può compromettere la sicurezza dell'apparecchio e fa decadere ogni responsabilità del costruttore.

Nel caso di lavori o manutenzioni di strutture poste nelle vicinanze dei condotti o dei dispositivi di scarico dei fumi e loro accessori, mettere fuori servizio l'apparecchio portando l'interruttore esterno bipolare in posizione OFF e chiudendo il rubinetto del gas.

A lavori ultimati far verificare l'efficienza dei condotti e dei dispositivi da personale tecnico qualificato.

Per la pulizia delle parti esterne spegnere la caldaia e portare l'interruttore esterno in posizione "OFF".

Effettuare la pulizia con un panno umido imbevuto di acqua saponata. Non utilizzare detersivi aggressivi, insetticidi o prodotti tossici. Il rispetto delle norme vigenti permette un funzionamento sicuro, ecologico e a risparmio energetico.

Nel caso di uso di kit optional si dovranno utilizzare solo quelli originali **CHAFFOTEAUX**.

Avvertenze prima dell'installazione :

- Evitare l'installazione dell'apparecchio in zone dove l'aria di combustione contiene un elevato tasso di cloro (ambienti come una piscina), e/o di altri prodotti nocivi come ad esempio l'ammoniaca (negozi di parrucchiera), gli agenti alcalini (lavanderie)...
- Verificare la predisposizione della caldaia per il funzionamento con il tipo di gas disponibile (leggere quanto riportato sull'etichetta dell'imballo e sulla targhetta caratteristiche della caldaia)
- Accertarsi tramite le targhette poste sull'imballo e sull'apparecchio che la caldaia sia destinata al paese in cui dovrà essere installata e che la categoria gas, per la quale la caldaia è stata progettata, corrisponda ad una delle categorie ammesse dal paese di destinazione.
- La tubazione di adduzione del gas deve essere realizzata e dimensionata secondo quanto prescritto dalle Norme specifiche ed in base alla potenza massima della caldaia, assicurarsi anche del corretto dimensionamento ed allacciamento del rubinetto di intercettazione.
- Prima dell'installazione si consiglia un'accurata pulizia delle tubazioni del gas per rimuovere eventuali residui che potrebbero compromettere il funzionamento della caldaia.
- Verificare che la pressione massima della rete idrica non superi i 6 bar; in caso contrario è necessario installare un riduttore di pressione.
- In caso di una durezza dell'acqua superiore a 20°f, prevedere un trattamento dell'acqua.

Raccomandazioni :

Se la zona si trova esposta a rischi di fulmine (installazione isolata in estremità di linea ENEL...) prevedere un sistema di protezione contro i fulmini.

La nostra garanzia è subordinata a tale condizione.

UBICAZIONE DELLA CALDAIA

Gli apparecchi tipo C, la cui camera di combustione e circuito di alimentazione d'aria sono a tenuta stagna rispetto all'ambiente, non hanno alcuna limitazione dovuta alle condizioni di areazione ed al volume del locale.

Nel caso di utilizzo di una singola tubazione di scarico $d=80$, con aspirazione dell'aria di combustione all'interno dell'unità da incasso, la caldaia assume le caratteristiche di un apparecchio di tipo B22 (apparecchio previsto per essere collegato ad un camino che scarichi i prodotti della combustione all'esterno del locale dove l'apparecchio è installato; l'aria di combustione è prelevata direttamente dal locale di installazione della caldaia).

Lo scarico dei fumi è a tiraggio forzato. Nel caso di installazione di tipo B22 in balconi chiusi a veranda o in qualunque altro tipo di locale chiuso è necessario predisporre opportune aperture per la ventilazione del locale.

Questa caldaia è idonea per essere installata all'esterno e deve operare con temperature superiori alla temperatura ambiente minima di funzionamento di -15°C .

La caldaia è progettata per l'installazione a parete e deve essere installata su una parete idonea a sostenerne il peso.

Nella creazione di un vano tecnico si impone il rispetto di distanze minime che garantiscano l'accessibilità alle parti della caldaia.

Avvertenza

I materiali utilizzati per l'installazione devono essere tali da mantenere la propria funzionalità nel campo di temperatura dichiarato - 15°C .

PROGETTAZIONE E REALIZZAZIONE DELL'INSTALLAZIONE

Circuito acqua calda sanitaria.

Se l'acqua ha una durezza superiore a TH 25, prevedere un dispositivo di trattamento.

Circuito riscaldamento principale.

Portata circuito riscaldamento: al momento di dimensionare le tubazioni, bisogna tener presente la portata minima di 300l/h, con rubinetti chiusi.

Avvertenze

Precauzioni anticorrosione.

Si potrebbero verificare problemi di funzionamento imputabili alla corrosione, quando l'impianto viene realizzato con elementi disomogenei.

Per evitare queste problematiche, è raccomandato l'uso di un inibitore di corrosione.

Prendere ogni precauzione utile per evitare che l'acqua trattata assuma caratteristiche di aggressività.

Vecchie installazioni: sistemate un contenitore di decantazione sul ritorno e sul punto inferiore, prevedere quindi un adeguato trattamento del circuito.

Si raccomanda di prevedere valvole sfianto aria su tutti i radiatori e sui punti alti dell'impianto e rubinetti di scarico sui punti bassi.

Pulizia impianto di riscaldamento

In caso di installazione su vecchi impianti si rileva spesso la presenza di sostanze e additivi nell'acqua che potrebbero influire negativamente sul funzionamento e sulla durata della nuova caldaia. Prima della sostituzione bisogna provvedere ad un accurato lavaggio dell'impianto per eliminare eventuali residui o sporcizie che possono comprometterne il buon funzionamento. Verificare che il vaso di espansione abbia una capacità adeguata al contenuto d'acqua dell'impianto.

Impianti a pavimento

Negli impianti di riscaldamento a pavimento, installare un termostato di sicurezza sulla mandata della caldaia (vedere Schema Elettrico).

Questo comporta il blocco del funzionamento della caldaia sia in modo sanitario che riscaldamento e a display compare il codice di errore "116"; il ripristino del funzionamento si avrà in automatico quando il contatto del termostato, raffreddandosi, si chiude.

Marchatura CE

Il marchio CE garantisce la rispondenza dell'apparecchio alle seguenti direttive:

- **2009/142/CEE** -relativa agli apparecchi a gas
- **2004/108/EC** -relativa alla compatibilità elettromagnetica
- **92/42/CEE** - relativa al rendimento energetico
"solo art.7 (§2), art.8 e gli allegati da III a V"
- **2006/95/EC** - relativa alla sicurezza elettrica
- **2009/125/CE** Energy related Products
- **813/2013** Regolamento UE

Targhetta caratteristiche

1		2							
3		4		5					
		6							
		7							
8		MAX		MIN					
9		12		14					
		13		15					
10		11		16		17		18	
		19						20	
								21	
								22	

Legenda:

1. Marchio
2. Produttore
3. Modello - Nr. di serie
4. Codice commerciale
5. Nr. di omologa
6. Paesi di destinazione - categoria gas
7. Predisposizione Gas
8. Tipologia di installazione
9. Dati elettrici
10. Pressione massima sanitario
11. Pressione massima riscaldamento
12. Tipo caldaia
13. Classe NOx / Efficienza
14. Portata termica max - min
15. Potenza termica max - min
16. Portata specifica
17. Taratura potenza caldaia
18. Portata nominale in sanitario
19. Gas utilizzabili
20. Temperatura ambiente minima di funzionamento
21. Temperatura massima riscaldamento
22. Temperatura massima sanitario

ATTENZIONE

NESSUN OGGETTO INFIAMMABILE DEVE TROVARSI NELLE VICINANZE DELLA CALDAIA. 

ASSICURARSI CHE L'AMBIENTE DI INSTALLAZIONE E GLI IMPIANTI A CUI DEVE CONNETTERSI L'APPARECCHIO SIANO CONFORMI ALLE NORMATIVE VIGENTI.

SE NEL LOCALE DI INSTALLAZIONE SONO PRESENTI POLVERI E/O VAPORI AGGRESSIVI, L'APPARECCHIO DEVE FUNZIONARE INDIPENDENTEMENTE DALL'ARIA DEL LOCALE.

Collegamento condotti aspirazione e scarico fumi

La caldaia è idonea a funzionare in modalità B prelevando aria dall'ambiente e in modalità C prelevando aria dall'esterno.

Nell'installazione di un sistema di scarico fare attenzione alle tenute per evitare infiltrazioni di fumi nel circuito aria.

Le tubazioni installate orizzontalmente devono avere una pendenza discendente (3%) verso l'apparecchio per evitare ristagni di condensa. Nel caso di installazione di tipo B il locale in cui la caldaia viene installata deve essere ventilato da una adeguata presa d'aria conforme alle norme vigenti. Nei locali con rischio di vapori corrosivi (esempio lavanderie, saloni per parrucchiere, ambienti per processi galvanici ecc.) è molto importante utilizzare l'installazione di tipo C con prelievo di aria per la combustione dall'esterno. In questo modo si preserva la caldaia dagli effetti della corrosione.

Gli apparecchi tipo C, la cui camera di combustione e circuito di alimentazione d'aria sono a tenuta stagna rispetto all'ambiente, non hanno alcuna limitazione dovuta alle condizioni di aerazione ed al volume del locale.

Per non compromettere il regolare funzionamento della caldaia il luogo di installazione deve essere idoneo in relazione al valore della temperatura limite di funzionamento ed essere protetto in modo tale che la caldaia non entri direttamente in contatto con gli agenti atmosferici.

La caldaia è progettata per l'installazione a parete e deve essere installata su una parete idonea a sostenerne il peso.

Nella creazione di un vano tecnico si impone il rispetto di distanze minime che garantiscano l'accessibilità alle parti della caldaia.

Per la realizzazione di sistemi di aspirazione/scarico di tipo coassiale è obbligatorio l'utilizzo di accessori originali.

I condotti scarico fumi non devono essere a contatto o nelle vicinanze di materiali infiammabili e non devono attraversare strutture edili o pareti di materiale infiammabile.

Nel caso di installazione per sostituzione di una vecchia caldaia il sistema di aspirazione e scarico fumi andrà sempre sostituito.

La giunzione dei tubi scarico fumi viene realizzata con innesto maschio/femmina e guarnizione di tenuta.

Gli innesti devono essere disposti sempre contro il senso di scorrimento della condensa.

Tipologie di collegamento della caldaia alla canna fumaria

- collegamento coassiale della caldaia alla canna fumaria di aspirazione/scarico,
- collegamento sdoppiato della caldaia alla canna fumaria di scarico con aspirazione aria dall'esterno,
- collegamento sdoppiato della caldaia alla canna fumaria di scarico con aspirazione aria dall'ambiente.

Nel collegamento tra caldaia e canna fumaria debbono essere impiegati prodotti resistenti alla condensa. Per le lunghezze e cambi di direzione dei collegamenti consultare la tabella tipologie di scarico.

I kit di collegamento aspirazione/scarico fumi vengono forniti separatamente dall'apparecchio in base alle diverse soluzioni di installazione.

Il collegamento dalla caldaia alla canna fumaria è eseguito in tutti gli apparecchi con tubazioni coassiali $\varnothing 60/100$ o tubazioni sdoppiate $\varnothing 80/80$.

Per le perdite di carico dei condotti fare riferimento al catalogo fumisteria. La resistenza supplementare deve essere tenuta in considerazione nel suddetto dimensionamento.

Per il metodo di calcolo, i valori delle lunghezze equivalenti e gli esempi installativi far riferimento al catalogo fumi

Collegamenti elettrici

Per una maggiore sicurezza far effettuare da personale qualificato un controllo accurato dell'impianto elettrico. Il costruttore non è responsabile per eventuali danni causati dalla mancanza di messa a terra dell'impianto o per anomalie di alimentazione elettrica.

Verificare che l'impianto sia adeguato alla potenza massima assorbita dalla caldaia indicata sulla targhetta. Controllare che la sezione dei cavi sia idonea, comunque non inferiore a 0,75 mm².

Il corretto collegamento ad un efficiente impianto di terra è indispensabile per garantire la sicurezza dell'apparecchio.

Il cavo di alimentazione deve essere allacciato ad una rete di 230V-50Hz rispettando la polarizzazione L-N ed il collegamento di terra.

Se il cavo di alimentazione è danneggiato, deve essere sostituito da un tecnico qualificato, utilizzando ricambi originali disponibili presso il costruttore o il suo servizio assistenza.

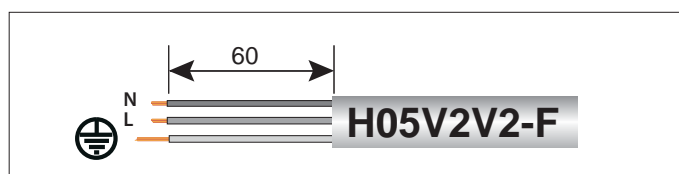

Importante!

Il collegamento alla rete elettrica deve essere eseguito con allacciamento fisso (non con spina mobile) e dotato di un interruttore bipolare con distanza di apertura dei contatti che consenta la disconnessione completa nelle condizioni della categoria di sovratensione III.

Sono vietate prese multiple, prolunghe o adattatori.

È vietato utilizzare i tubi dell'impianto idraulico, di riscaldamento e del gas per il collegamento di terra dell'apparecchio.

La caldaia non è protetta contro gli effetti causati dai fulmini.

In caso si debbano sostituire i fusibili di rete, usare fusibili da 2A rapidi.

ATTENZIONE

Assicurarsi che i passaggi di scarico e ventilazione non siano ostruiti. 

Assicurarsi che i condotti di scarico fumi non abbiano perdite

Descrizione del prodotto

VISTA COMPLESSIVA

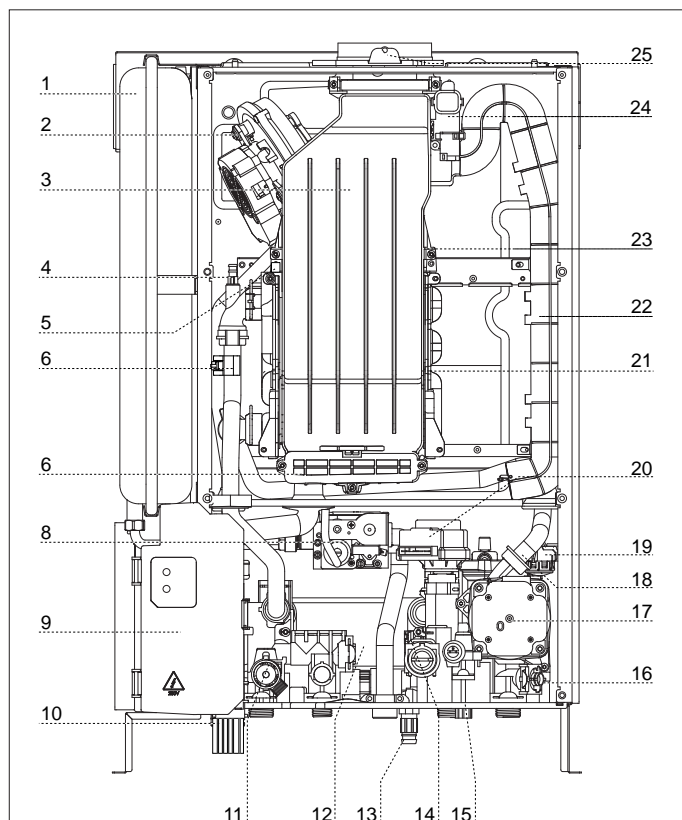

Legenda:

1. Vaso Espansione
2. Ventilatore
3. Collettore scarico fumi
4. Valvola sfogo aria
5. Termostato sovratemperatura (scambiatore primario)
6. Sonda mandata riscaldamento
7. Sportello ispezione
8. Valvola gas
9. Pannello portastrumenti
10. Sifone
11. Valvola di sicurezza 3 bar
12. Scambiatore sanitario
13. Rubinetto di svuotamento
14. Flussimetro sanitario
15. Rubinetto di riempimento
16. Filtro circuito riscaldamento
17. Circolatore modulante con disareatore
18. Sonda ritorno riscaldamento
19. Pressostato di minima
20. Valvola deviatrice motorizzata
21. Scambiatore primario
22. Sifone
23. Elettrodi di accensione e rilevazione fiamma
24. Accenditore
25. Prese analisi fumi

SCHEMA IDRAULICO

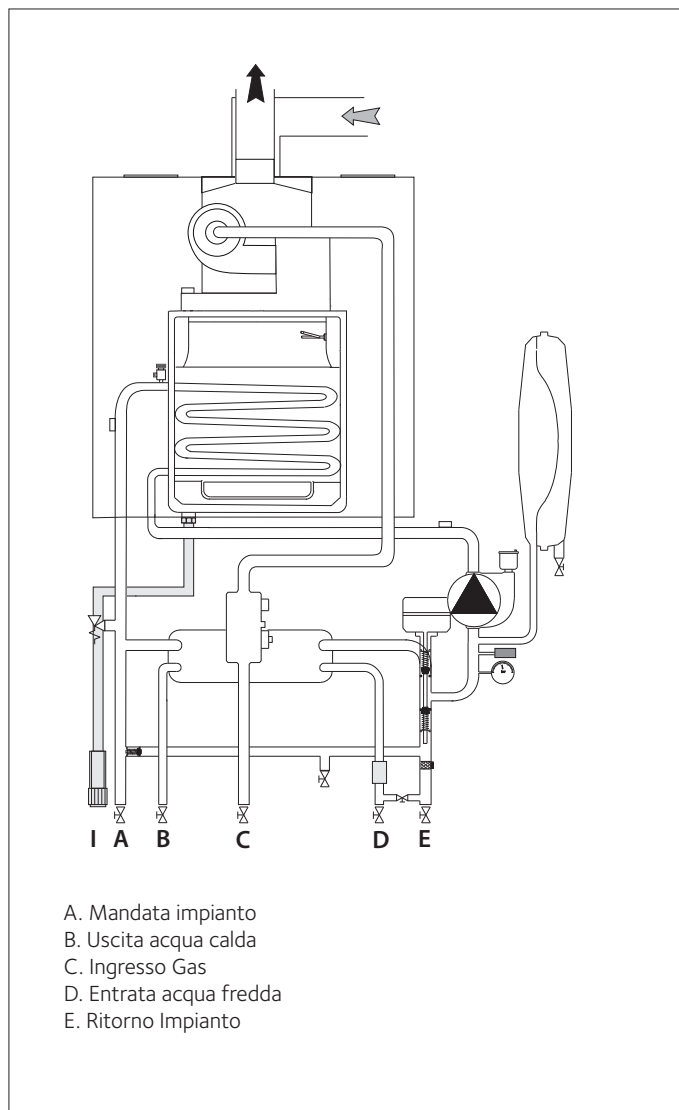

- A. Mandata impianto
B. Uscita acqua calda
C. Ingresso Gas
D. Entrata acqua fredda
E. Ritorno Impianto

DIMENSIONI DI INGOMBRO

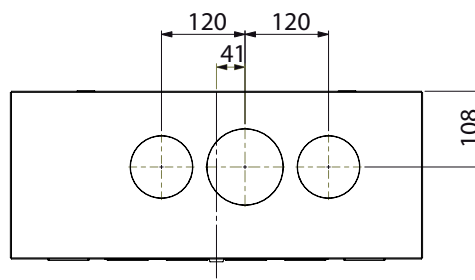
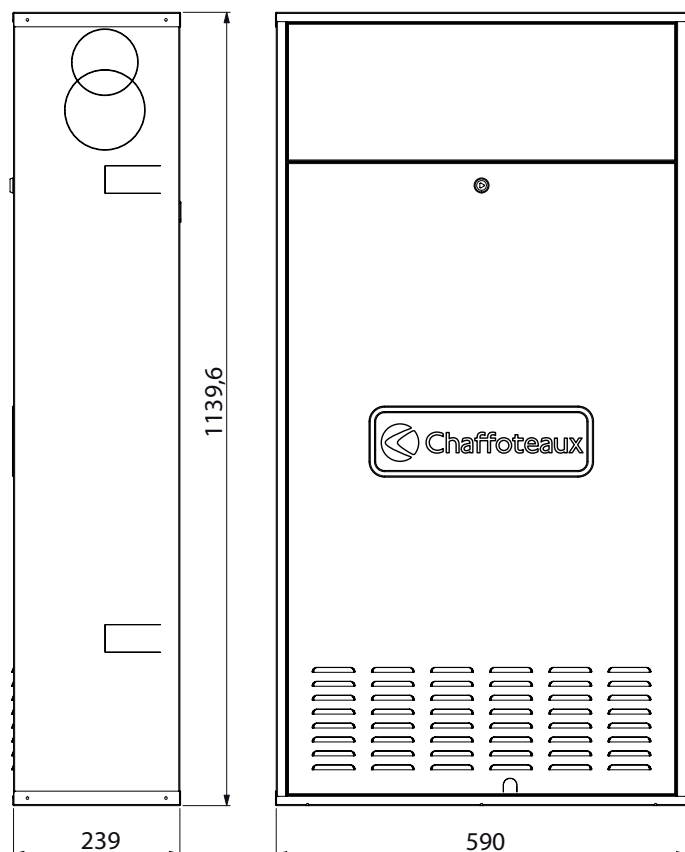

IMPORTANTE!

DOPO L'INSTALLAZIONE, SIGILLARE CON IL SILICONE I FORI DI PASSAGGIO DEI TUBI DI COLLEGAMENTO (ANCHE QUELLI NON UTILIZZATI) PER EVITARE EVENTUALI INFILTRAZIONI D'ACQUA NEL MURO

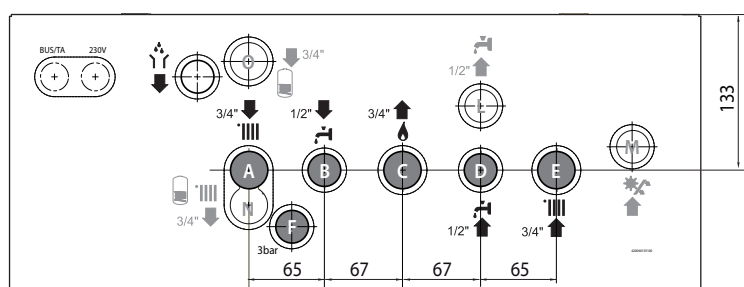

- A. Mandata impianto
- B. Uscita acqua calda
- C. Ingresso Gas
- D. Entrata acqua fredda
- E. Ritorno Impianto

PREDISPOSIZIONE COLLEGAMENTO SOLARE A+B+C+E+L+M

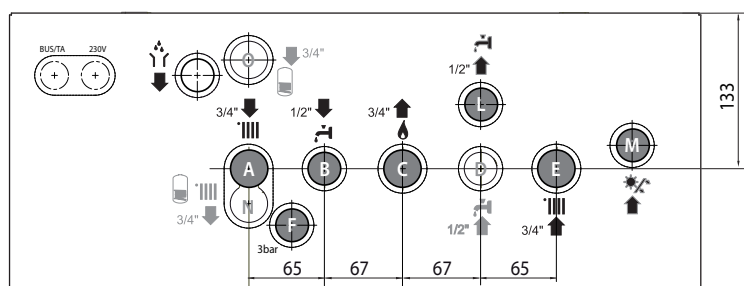

Installazione

Collegamento idraulico/gas

Sono disponibili presso i nostri rivenditori varie tipologie di Kit per le diverse esigenze installative:

- Prima installazione
- Sostituzione di una vecchia caldaia Chaffoteaux
- Sostituzione di altri marchi di caldaie

Per maggiori informazioni consultare il **Catalogo Accessori CHAUFFOTEAUX**.

ATTENZIONE!
PER UN EVENTUALE TRATTAMENTO
DELLE ACQUE FARE RIFERIMENTO
AL FOGLIO INFORMATIVO ALLEGATO AI
MANUALI DI ISTRUZIONE.

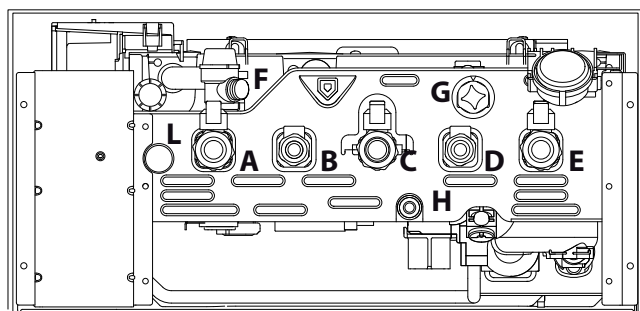

Legenda:

- A = Mandata Impianto
- B = Uscita acqua calda
- C = Ingresso Gas
- D = Entrata acqua fredda
- E = Ritorno impianto
- F = Scarico dispositivo di sovrappressione
- G = Rubinetto di riempimento
- H = Rubinetto di svuotamento
- L = Scarico condensa

Pulizia impianto di riscaldamento

In caso di installazione su vecchi impianti si rileva spesso la presenza di sostanze e additivi nell'acqua che potrebbero influire negativamente sul funzionamento e sulla durata della nuova caldaia. Prima di collegare la caldaia all'impianto è necessario, anche in nuove installazioni, provvedere ad un accurato lavaggio per eliminare eventuali residui o sporcizie che possono comprometterne il buon funzionamento.

Non devono essere utilizzati solventi o idrocarburi aromatici (benzina, petrolio)

Verificare che il vaso di espansione abbia una capacità adeguata al contenuto d'acqua dell'impianto.

Per il dimensionamento delle tubazioni e dei corpi radianti dell'impianto di riscaldamento si valuti il valore di prevalenza residua in funzione della portata richiesta, secondo i valori riportati sul grafico del circolatore.

Rappresentazione grafica della prevalenza residua circolatore

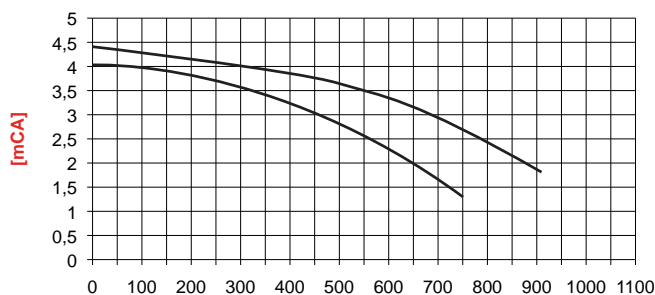

[l/h]

Installazione delle caldaie

- dopo aver posto in opera l'unità da incasso, secondo le indicazioni fornite nel foglio istruzioni, agganciare la caldaia appendendola ai due ganci presenti nell'unità da incasso.
- in caso di installazione con Kit barretta idraulica (opzionale): svitare le due viti B e rimuovere la staffa di bloccaggio. Raccordare rubinetti e raccordi della barretta idraulica alla caldaia
- in caso di installazione con Kit idraulico prima installazione, provvedere al collegamento
- verificare la tenuta dei raccordi sia acqua che gas ed eliminare eventuali perdite
- collegare l'apparecchio ai condotti di aspirazione e scarico fumi utilizzando gli appositi kit accessori.

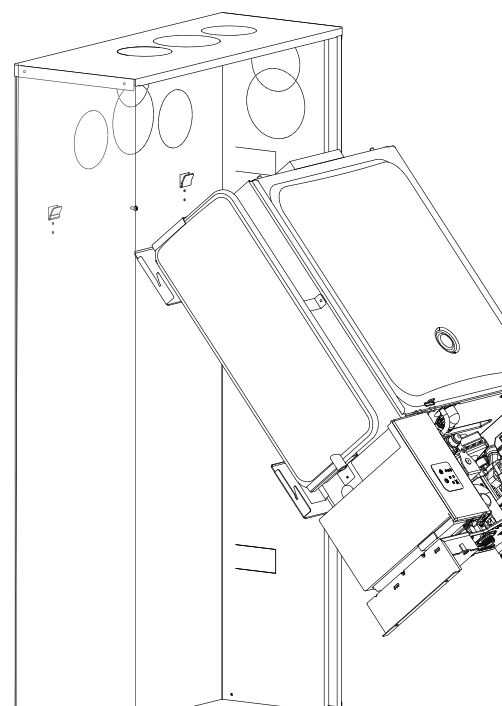

Dispositivo di sovrappressione

Provvedere al montaggio del tubo di scarico delle valvole di sicurezza (10) presente nella confezione documenti.

Lo scarico del dispositivo di sovrappressione deve essere collegato ad un sifone di scarico con possibilità di controllo visivo per evitare che in caso di intervento dello stesso si provochino danni a persone, animali e cose, dei quali il costruttore non è responsabile.

Scarico della condensa

L'elevata efficienza energetica produce condensa che deve essere smaltita. A tal fine si deve utilizzare una tubazione in plastica posizionata in modo tale da evitare il ristagno della condensa nella caldaia. La tubazione deve essere collegata ad un sifone di scarico con possibilità di controllo visivo.

Rispettare le normative nazionali di installazione in vigore ed eventuali prescrizioni delle autorità locali e di enti preposti alla salute pubblica.

PRIMA DELLA MESSA IN SERVIZIO, IL SIFONE DEVE ESSERE RIEMPITO D'ACQUA. ⚠

VERSARE CIRCA 1/4 DI LITRO DALLO SCARICO DEI FUMI PRIMA DI PROCEDERE AL RACCORDO DEI CONDOTTI SCARICO/ASPIRAZIONE O SVITARE IL SIFONE POSTO SOTTO LA CALDAIA, RIEMPIRLO D'ACQUA E RIPOSIZIONARLO CORRETTAMENTE.

ATTENZIONE! LA MANCANZA DI ACQUA NEL SIFONE PROVOCA LA FUORIUSCITA DEI FUMI DI SCARICO NELL'AMBIENTE.

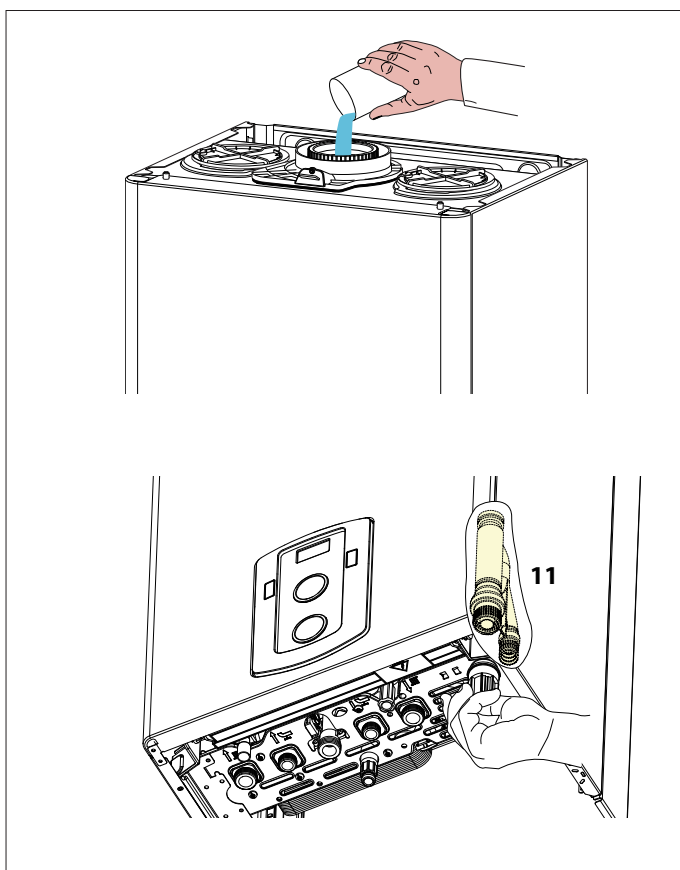

Installazione

Collegamento condotti aspirazione scarico fumi

La caldaia deve essere installata solo se provvista di un dispositivo d'ingresso aria fresca e di uscita dei fumi. Questi kit vengono forniti separatamente dall'apparecchio al fine di poter soddisfare le diverse soluzioni applicabili all'impianto. Per maggiori informazioni consultare il Manuale Accessori e le istruzioni contenute nei vari Kit.

La caldaia è predisposta per il collegamento ad un sistema di aspirazione e di uscita dei fumi di tipo coassiale e biflusso. Per le caldaie a condensazione, i condotti devono avere una pendenza (3%) verso il basso per evitare ristagni di condensa.

⚠ UTILIZZARE ESCLUSIVAMENTE KIT SCARICO FUMI PER CALDAIE A CONDENSAZIONE

La caldaia è predisposta per l'allacciamento ad un sistema di aspirazione e scarico fumi coassiale 60/100.

Per **tipologie di scarico B22** è necessario smontare la mantellatura (vedi parag.), poi **rimuovere il tappo della presa d'aria di sinistra** sulla camera di combustione, come indicato in figura.

Per lo scarico fumi è necessario utilizzare l'adattatore 60/100-80 per la partenza in caldaia, dopo aver rimontato il mantello, proseguendo poi come da esigenza installativa.



Tabella Lunghezza condotti aspirazione/scarico

Tipologia di scarico fumi		Lunghezza massima tubi aspirazione/scarico (m)	Diametro condotti (mm)	
		ALIXIA GREEN IN 24 EU		
sistemi coassiali	C13	10	ø 60/100	
	C33	25		
	C43		10	
	B33	25		ø 80/125
sistemi sdoppiati	S1 = S2		ø 80/80	
	C13	50		
	C33	50		
	C43	50		
	C53	S1 + S2		ø 80/80
	C83			
B23	44	ø 80		

Tipologie di aspirazione/scarico fumi

Aria di combustione proveniente dall'ambiente		
B23	Scarico fumi all'esterno Aspirazione aria dall'ambiente	
B33	Scarico fumi in canna fumaria singola o collettiva integrata nell'edificio Aspirazione aria dall'ambiente	
Aria di combustione proveniente dall'esterno		
C13	Scarico fumi e aspirazione aria attraverso parete esterna nello stesso campo di pressione	
C33	Scarico fumi e aspirazione aria dall'esterno con terminale a tetto nello stesso campo di pressione	
C43	Scarico fumi e aspirazione aria attraverso canna fumaria singola o collettiva integrata nell'edificio	
C53	Scarico fumi all'esterno e aspirazione aria attraverso parete esterna non nello stesso campo di pressione	
C82	Scarico fumi attraverso canna fumaria singola o collettiva integrata nell'edificio Aspirazione aria attraverso parete esterna	

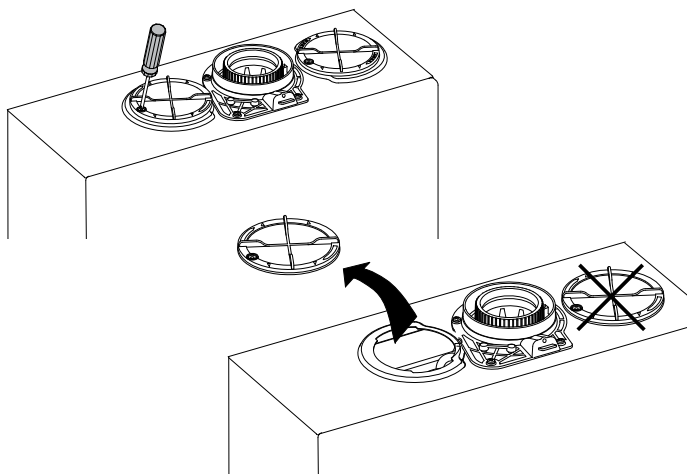
Unità incasso

Posizionamento fori aspirazione aria /scarico fumi (mm)

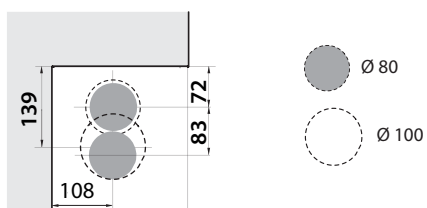
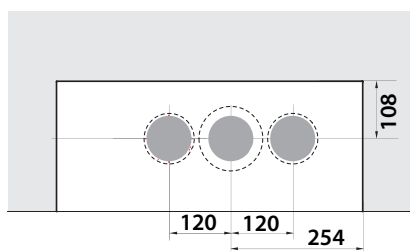

Aspirazione aria in cassone

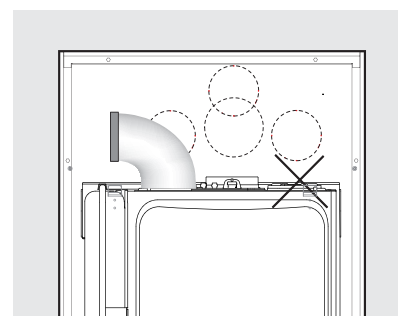

Aspirazione/Scarico coassiale 60/100 verticale

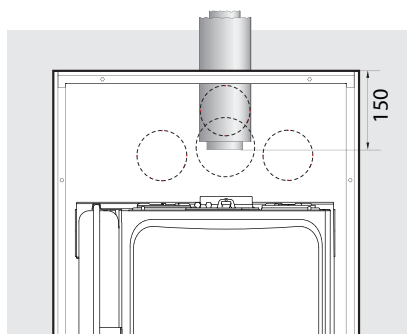

Aspirazione/Scarico coassiale 60/100 laterale sinistro

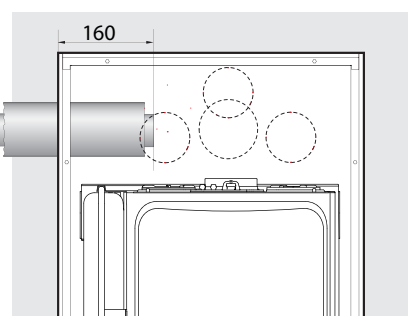

Aspirazione/Scarico coassiale 60/100 laterale destro

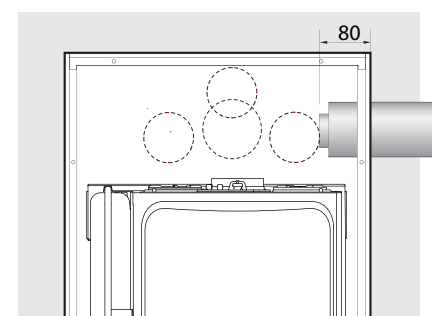

Aspirazione/Scarico sdoppiato 80/80 verticale

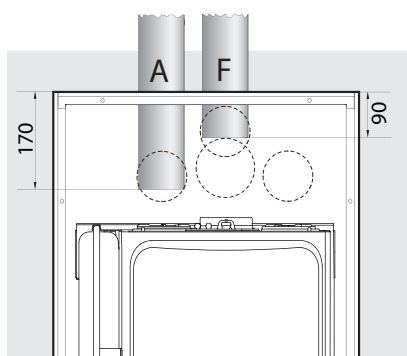

Aspirazione/Scarico sdoppiato 80/80 laterale sinistro

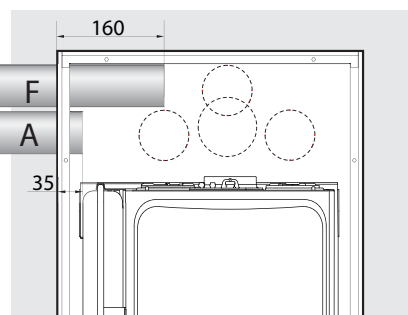

Scarico Fumi sdoppiato 80 laterale destro

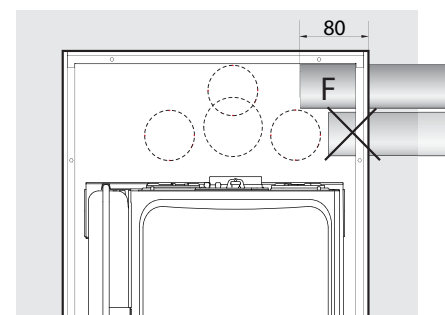

Installazione

Collegamenti elettrici

PRIMA DI QUALUNQUE INTERVENTO NELLA CALDAIA TOGLIERE L'ALIMENTAZIONE ELETTRICA TRAMITE L'INTERRUTTORE BIPOLARE ESTERNO "OFF".



Alimentazione 230 V + collegamento di terra

Il collegamento si effettua con un cavo 2 P + T fornito con la caldaia, collegato alla scheda principale all'interno del pannello comandi.

Collegamento Periferiche

Per accedere alle connessioni delle periferiche procedere come segue:

- scollegare elettricamente la caldaia
- rimuovere il mantello
- aprire la scatola elettrica per accedere alle connessioni delle periferiche

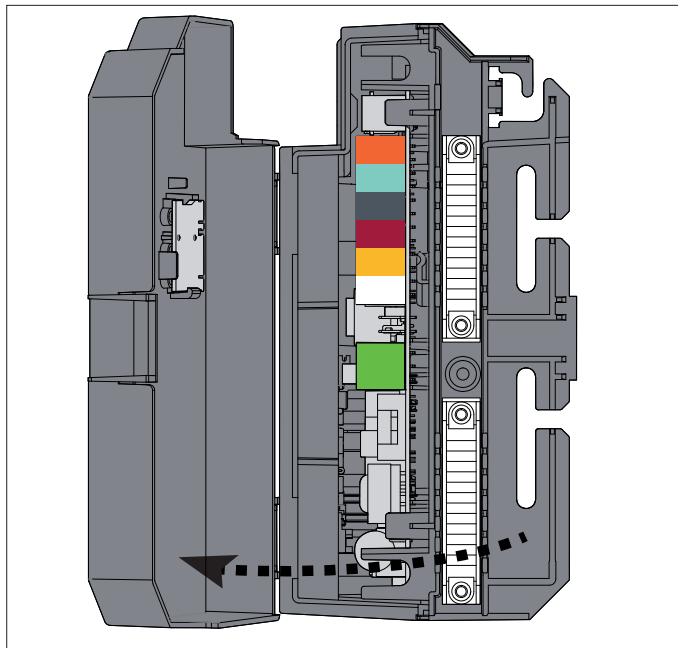

Connessioni periferiche:

BUS = Collegamento periferiche modulanti

FLOOR/ TA2 = Termostato limite per impianti a pavimento o Termostato ambiente Zona 2

(di fabbrica impostato come termostato impianti a pavimento per modificare accedere al parametro 223)

SE = Sonda Esterna

SOL = Sonda solare

TA1 = Termostato ambiente Zona1

ATTENZIONE!

PER IL COLLEGAMENTO ED IL POSIZIONAMENTO DEI CAVI DELLE PERIFERICHE OPTIONALI VEDERE LE AVVERTENZE RELATIVE ALL'INSTALLAZIONE DELLE PERIFERICHE STESSE.



Collegamento Controllo remoto - Sonda esterna

Per il collegamento del Controllo Remoto seguire le istruzioni riportate nel manuale a corredo.

Per il collegamento della Sonda Esterna seguire quanto indicato dal foglio istruzioni.

Collegamento termostato ambiente

- allentare il fermacavo con un cacciavite e inserire il cavo proveniente dal termostato ambiente
- collegare i cavi al morsetto TA1, rimuovendo il ponticello
- assicurarsi che siano ben collegati e che non vengano messi in trazione quando si chiude o si apre lo sportello portastrumenti
- richiudere lo sportellino, richiudere lo sportello portastrumenti e il mantello frontale.

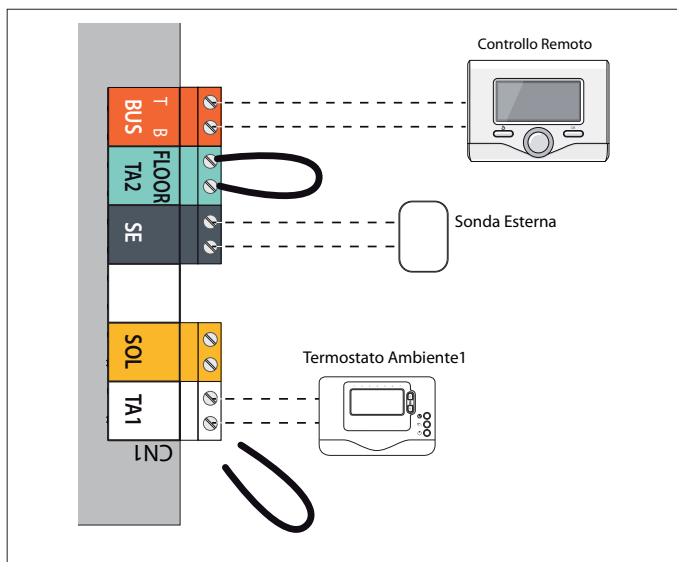

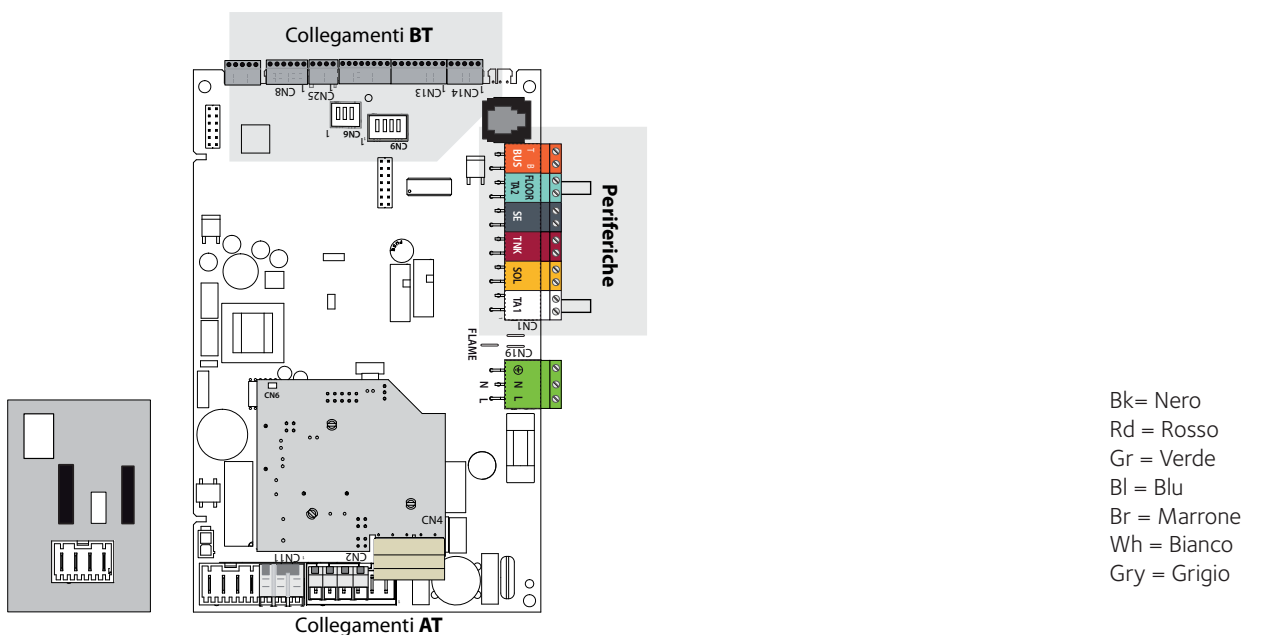

Collegamenti AT

Collegamenti BT

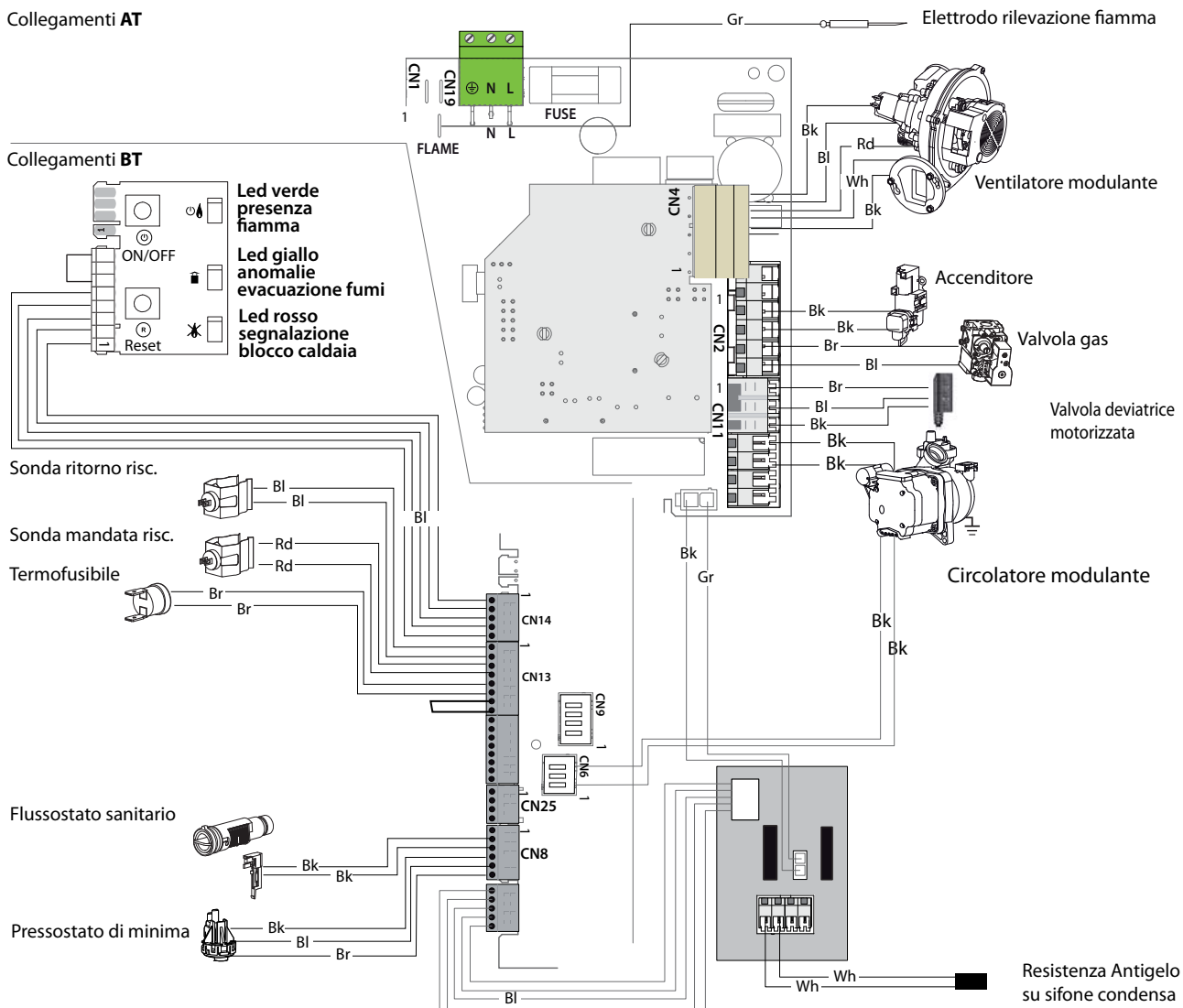

Messa in funzione

Predisposizione al servizio

Per garantire la sicurezza ed il corretto funzionamento dell'apparecchio la messa in funzione della caldaia deve essere eseguita da un tecnico qualificato in possesso dei requisiti di legge.

ATTENZIONE!
PER UN EVENTUALE TRATTAMENTO DELLE ACQUE FARE RIFERIMENTO AL FOGLIO INFORMATIVO ALLEGATO AI MANUALI DI ISTRUZIONE.



Alimentazione Elettrica

- Verificare che la tensione e la frequenza di alimentazione coincidano con i dati riportati sulla targa della caldaia
- verificare l'efficienza del collegamento di terra.

Riempimento circuito idraulico.

Procedere nel modo seguente:

- aprire le valvole di sfogo dei radiatori dell'impianto;
- allentare il tappo della valvola automatica di sfogo aria posta sul circolatore;
- aprire gradualmente il rubinetto di riempimento della caldaia e chiudere le valvole di sfogo aria sui radiatori appena esce acqua;
- chiudere il rubinetto di riempimento caldaia quando la pressione indicata sull'idrometro è di 1 - 1,5 bar.

Alimentazione Gas

Procedere nel modo seguente:

- verificare che il tipo di gas erogato corrisponda a quello indicato sulla targhetta della caldaia
- aprire porte e finestre
- evitare la presenza di scintille e fiamme libere
- verificare la tenuta dell'impianto del combustibile con rubinetto di intercettazione posto in caldaia chiuso e successivamente aperto con valvola del gas chiusa (disattivata), per 10 minuti il contatore non deve indicare alcun passaggio di gas.

Procedura di accensione

Premere il tasto ON/OFF sul pannello comandi per accendere la caldaia il controllo Remoto si illumina.

Inizia la procedura di inizializzazione, indicata dalla barra.

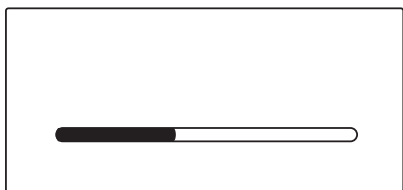

A seguire il Controllo Remoto richiede l'impostazione della LINGUA, DATA e ORA (vedi manuale istruzioni).

Terminate le impostazioni viene visualizzata la schermata principale.

SCHERMATA PRINCIPALE



Pannello comandi

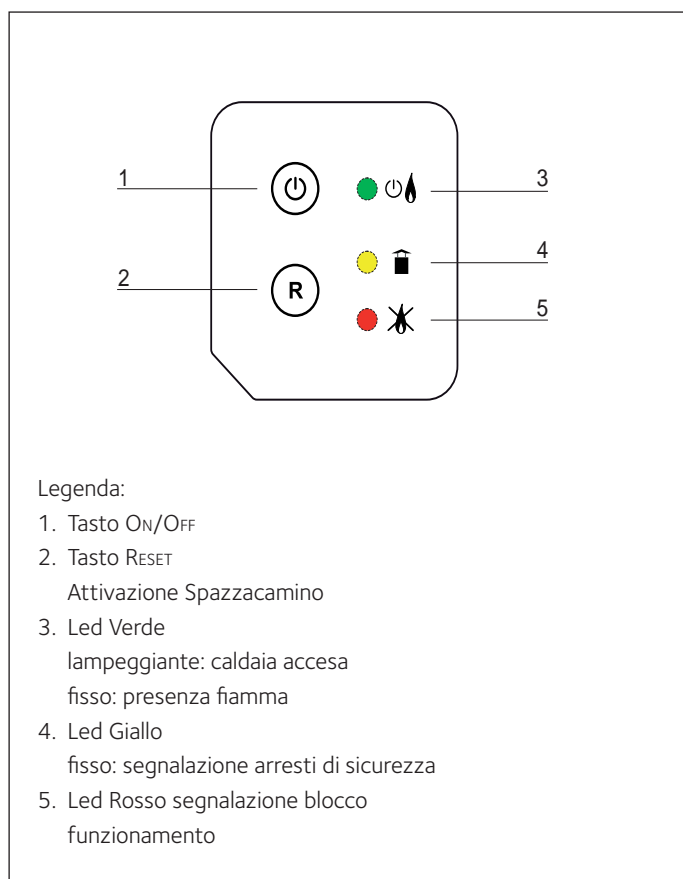

Controllo Remoto

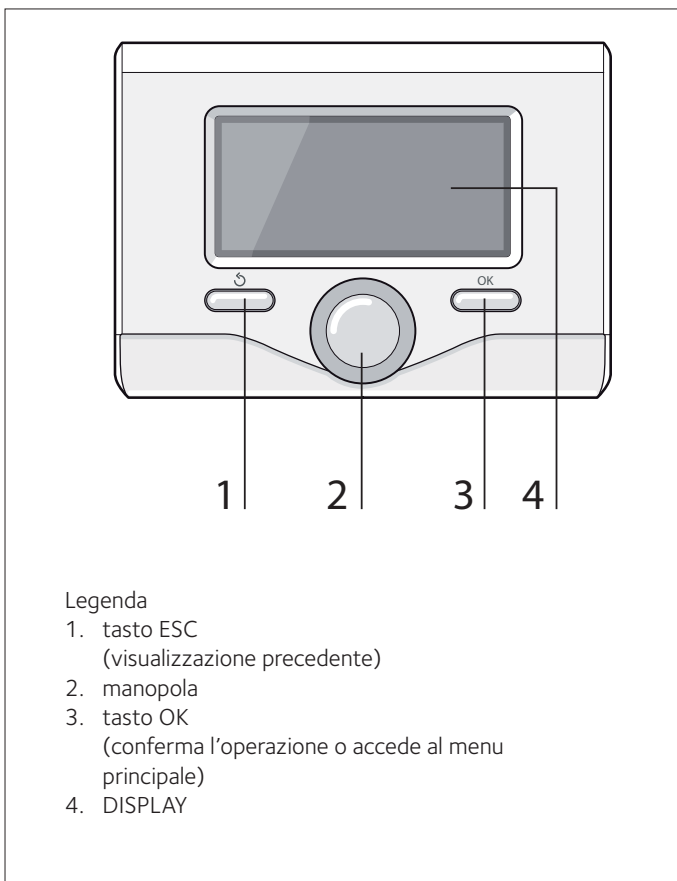

Simboli Display

Estate	
Inverno	
OFF caldaia spenta	
Programmazione oraria	
Funzionamento manuale	
Indicazione presenza fiamma	
Temperatura ambiente desiderata	
Temperatura ambiente rilevata	
Temperatura ambiente desiderata deroga	
Temperatura esterna	
Funzione SRA attiva	SRA
Funzione VACANZA attiva	
Riscaldamento attivo	
Sanitario attivo	
Segnalazione errore	
Funzione comfort attiva	COMFORT
Pressione impianto	1.3 bar
Presenza fiamma	
Solare attivo (ove presente)	
Menu completo:	
Impostazioni riscaldamento	
Impostazioni acqua calda	
Prestazioni sistema	
Opzioni schermo	

Prima accensione

- Assicurarsi che:
 - il rubinetto gas sia chiuso;
 - il collegamento elettrico sia stato effettuato in modo corretto. Assicurarsi in ogni caso che il filo di terra verde/giallo sia collegato ad un efficiente impianto di terra;
 - sollevare, con un cacciavite, il tappo della valvola sfogo aria automatica.
- Accendere la caldaia premendo il tasto ON/OFF, sul pannello comandi, il led verde lampeggia. Si illumina il display del Controllo Remoto
- Attivare il ciclo di disareazione, dal Controllo Remoto, accedendo al parametro 271 (vedi nota a lato)

La caldaia inizierà un ciclo di disareazione di circa 7 minuti.

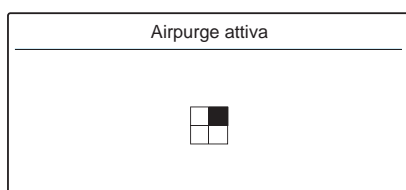

Al termine verificare che l'impianto sia completamente disareato e, in caso contrario, ripetere l'operazione.

- Spurgare l'aria dai radiatori.
 - Verificare che l'indicazione della pressione d'impianto sull'idrometro si sufficiente (1-1,5 mbar), in caso contrario provvedere al reintegro attraverso il rubinetto di riempimento. Qualora la pressione scendesse al di sotto del valore di allerta il Controllo Remoto segnalerà la richiesta di reintegro.
 - Verificare che il condotto di evacuazione dei prodotti della combustione sia idoneo e libero da eventuali ostruzioni.
 - Verificare che le eventuali necessarie prese di ventilazione del locale siano aperte (installazioni di tipo B).
 - Verificare che l'acqua sia presente nel sifone altrimenti provvedere al riempimento
- NB. IN CASO DI PROLUNGATO INUTILIZZO DELL'APPARECCHIO IL SIFONE VA RIEMPIUTO PRIMA DI UNA NUOVA ACCENSIONE. IL MANCATOREINTEGRODELL'ACQUANELSIFONE È PERICOLOSO IN QUANTO C'È POSSIBILITÀ DI USCITA DI FUMI NELL'AMBIENTE.**
- Aprire il rubinetto del gas e verificare la tenuta degli attacchi compresi quelli della caldaia verificando che il contatore non segnali alcun passaggio di gas. Eliminare eventuali fughe.
 - Mettere in funzione la caldaia selezionando dal Controllo Remoto il funzionamento in riscaldamento o produzione di acqua calda ad uso sanitario.

Descrizione Funzioni

Funzione Disareazione (dal Controllo Remoto)

Accedere all'Area Tecnica premendo contemporaneamente i Tasto OK ed ESC per 5 secondi. Sul display compare la richiesta di inserimento del codice tecnico.

Ruotare la manopola e selezionare il codice 234, premere il tasto OK.

Ruotare la manopola e selezionare CONFIGURAZIONE GUIDATA. Premere il tasto OK.

Sul display compare caldaia, premere il tasto OK.

Ruotare la manopola per selezionare PROCEDURE GUIDATE. Premere il tasto OK

Ruotare la manopola per selezionare DISAREAZIONE IMPIANTO.

Premere il tasto OK. Seguire le indicazioni riportate sul display. Verificare che la caldaia sia in Stand-by, nessuna richiesta dal circuito riscaldamento o dal sanitario.

Regolazione

Analisi della combustione

Nota: E' indispensabile rispettare l'ordine delle operazioni da svolgere.

Operazione 1

Verifica della pressione di alimentazione

Allentare la vite **1** ed inserire il tubo di raccordo del manometro nella presa pressione.

Attivare la Funzione Spazzacamino alla massima potenza sanitario – premere il tasto RESET per 10 secondi, dal controllo remoto ruotare l'encoder per selezionare massima potenza sanitario.

La pressione deve corrispondere a quella prevista per il tipo di gas per cui la caldaia è predisposta – vedi Tabella riepilogativa gas.

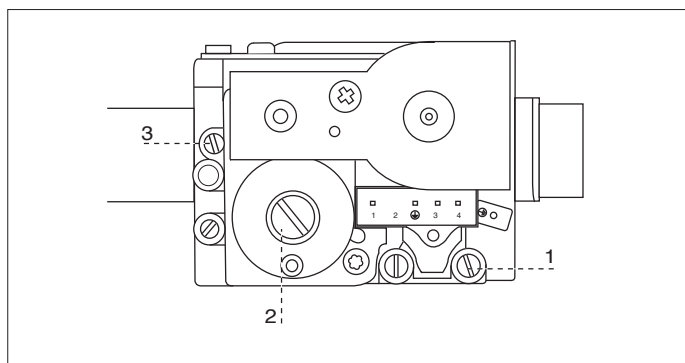

Operazione 2

Collegamento analizzatore

Collegare l'analizzatore della combustione alla presa di analisi di sinistra, svitando la vite ed estraendo l'otturatore.

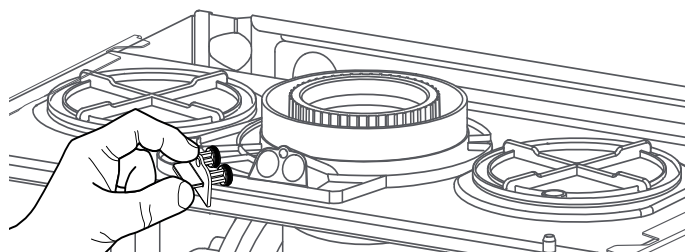
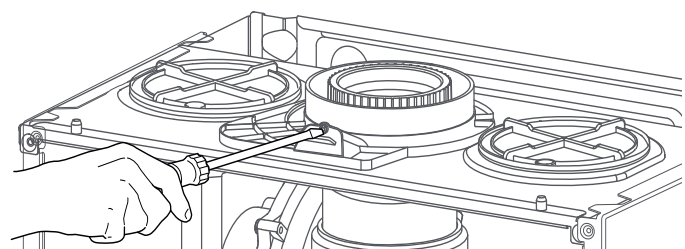

Operazione 3

Regolazione del CO₂ alla massima potenza (sanitario)

Aprire un rubinetto dell'acqua calda alla massima portata.

Attivare la Funzione Spazzacamino premendo il tasto RESET sulla caldaia per 10 secondi.

ATTENZIONE!! Attivando la Funzione Spazzacamino la temperatura dell'acqua in uscita dalla caldaia può superare i 65 °C.

Sul display viene visualizza Funzione Chimney attiva alla massima potenza riscaldamento.

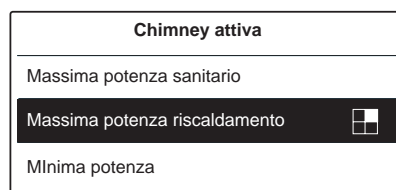

Ruotare l'encoder per selezionare massima potenza sanitario.

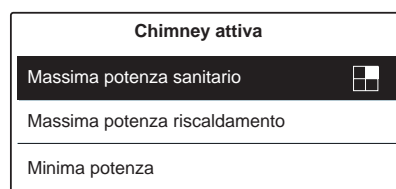

Prima di iniziare l'analisi della combustione, attendere un minuto in modo che la caldaia si stabilizzi.

Rilevare il valore del CO₂(%) e confrontarlo con quanto riportato nella tabella seguente:

Nota: Valori misurati con camera di combustione chiusa.

Gas	ALIXIA GREEN IN EVO	
	24 EU	
	CO ₂ (%)	
	MAX	MIN
G20	9,4	9,3

Se il valore del CO₂ (%) è diverso da quanto indicato in tabella, procedere alla regolazione della valvola gas come sotto indicato, altrimenti passare all'operazione successiva.

Regolazione valvola gas alla massima potenza sanitario

Effettuare la regolazione della valvola gas ruotando gradualmente in senso orario la vite **4** per diminuire il valore del CO₂ (1 di giro modifica il valore di circa 0,2-0,4%). Dopo ogni modifica, attendere un minuto per stabilizzare il valore del CO₂.

Se il valore rilevato coincide con quello indicato in tabella, la regolazione è terminata. In caso contrario ripetere l'operazione.

Nota: La funzione Spazzacamino si disattiva automaticamente dopo 30 minuti o manualmente premendo il tasto Reset.

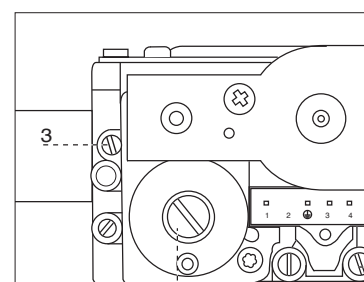

Operazione 4

Regolazione del CO₂ alla potenza minima

Con la funzione Spazzacamino attivata, ruotare l'encoder fino a selezionare Minima potenza

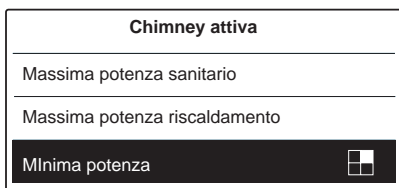

Prima di iniziare l'analisi attendere un minuto che la caldaia si stabilizzi. Se il valore del CO₂ (%) è diverso da quanto indicato in tabella, procedere alla regolazione della valvola gas come sotto indicato, altrimenti passare all'operazione successiva.

Regolazione della valvola gas alla potenza minima

Rimuovere il tappo ed effettuare la regolazione agendo sulla vite **2**. Ruotando in senso antiorario si diminuisce il valore del CO₂. Dopo ogni modifica, attendere un minuto per stabilizzare il valore del CO₂.

Misurare il valore finale e, se corrisponde a quello previsto, la regolazione è terminata. In caso contrario ripetere l'operazione.

Riposizionare il tappo della vite **2**.

ATTENZIONE!! Se il valore del CO₂ alla minima potenza viene modificato è necessario ripetere la regolazione alla massima potenza.

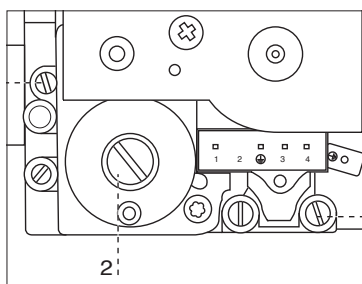

Operazione 5

Termine delle operazioni di regolazione

Uscire dalla funzione Spazzacamino premendo il tasto RESET.

Chiudere il rubinetto dell'acqua.

Verificare ed eventualmente eliminare eventuali perdite di gas.

Rimontare il pannello frontale dell'apparecchio.

Riposizionare l'otturatore sulla presa di analisi.

Regolazioni

Per effettuare le Regolazioni è necessario accedere all'Area Tecnica dal Controllo Remoto - vedi pagina 20.

Regolazione della massima potenza riscaldamento regolabile menu 2/sottomenu 3/parametro 1

Con tale parametro si limita la potenza utile della caldaia.

La percentuale equivarrà ad un valore della potenza utile compresa tra la potenza minima (0) e la potenza massima (100).

Per controllare la massima potenza riscaldamento accedere al parametro e, se necessario, modificare il valore come indicato nella Tabella Pressioni Gas.

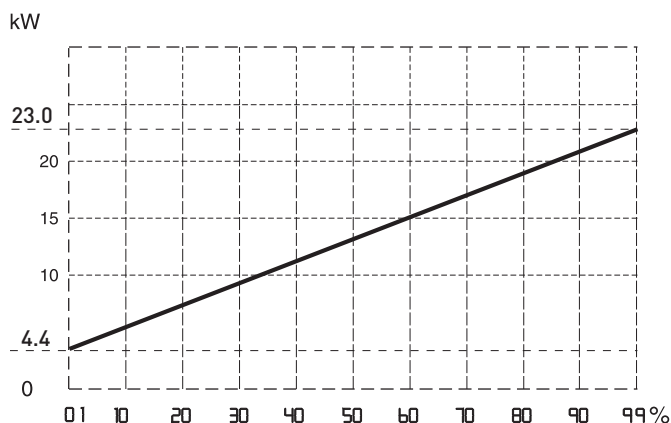

Controllo della potenza di lenta accensione menu 2/sottomenu 2/parametro 0

Con tale parametro si limita la potenza utile della caldaia in fase di accensione.

La percentuale equivarrà ad un valore della potenza utile compresa tra quella minima (0) e la massima (100).

Il parametro va modificato se la pressione in uscita della valvola gas, in fase di accensione, (misurata con caldaia attiva in sanitario) non coincide con i valori indicati nella Tabella Riepilogativa Gas.

Per controllare la potenza di lenta accensione accedere al parametro e, se necessario, modificare il valore del parametro fino a rilevare la corretta pressione.

Regolazione del ritardo di accensione riscaldamento menu 2/sottomenu 3/parametro 5

Tale parametro permette di impostare in manuale (0) o in automatico (1) il tempo di attesa prima di una successiva riaccensione del bruciatore dopo lo spegnimento per raggiunta termostatazione.

Selezionando manuale è possibile impostare il ritardo in minuti con il parametro successivo - menu 2/sotto-menu 3/parametro 6) da 0 a 7 minuti.

Selezionando automatico la caldaia provvederà a stabilire il tempo di ritardo in base alla temperatura di set-point.

Tabella riepilogativa gas

ALIXIA GREEN IN		24 EU
	parametro	G20
Indice di Wobbe inferiore		45,67
Pressione di alimentazione (mbar)		20
Lenta accensione	220	35
Max Potenza Riscaldamento regolabile	231	70
Potenza min (%)	233	13
Potenza Max Riscaldamento (%)	234	93
Potenza Max Sanitario (%)	232	93
Consumi max/min (15°C, 1013 mbar) (nat - m ³ /h) (GPL - kg/h)	max sanitario	2,4
	max riscaldamento	2,4
	minimo	0,44

CAMBIO GAS

**LA TRASFORMAZIONE DA GAS METANO (G20)
A GAS PROPANO (G31) O VICEVERSA **NON E'**
CONSENTITA**

AREA TECNICA - dal Controllo Remoto riservata al tecnico qualificato

L'accesso all'Area Tecnica consente di impostare/configurare l'apparecchio a seconda delle esigenze di ogni singola installazione, Inoltre fornisce importanti informazioni relative al buon funzionamento della caldaia.

L'Area Tecnica si compone di diverse viste che consentono l'accesso diretto ai parametri interessati in ogni singola fase dell'installazione/configurazione del prodotto.

Per accedere all'Area Tecnica premere contemporaneamente i tasti ESC ↶ e OK per 5 secondi, il display visualizza la richiesta di inserimento del codice tecnico.

Inserimento codice
Inserisci codice tecnico
222
Salva

Ruotare l'encoder  per selezionare **234** e premere il tasto OK.

Per muoversi all'interno dell'Area Tecnica ruotare l'encoder  e premere OK per accedere alla vista selezionata.

Ruotare l'encoder  per selezionare un parametro e premere OK per accedere.

Per modificare il valore di un parametro ruotare l'encoder e premere OK per memorizzare.

Utilizzare il tasto ESC ↶ per uscire da un parametro senza memorizzare l'eventuale modifica e per tornare alla normale visualizzazione.

Area Tecnica
Lingua, data e ora
Impostazione rete Bus BridgeNet
Menu completo
Configurazione guidata
Manutenzione

Esempio:

Modifica del parametro **2.3.1 Livello Max Pot Riscald Regolabile**
 Procedere come segue:

1. Premere contemporaneamente il tasto ESC ↶ ed il Tasto OK per 5 secondi, Il display visualizza la richiesta di inserimento del codice tecnico
2. Ruotare l'encoder e selezionare il codice 234
3. Premere il tasto OK, il display visualizza le viste disponibili
4. Ruotare l'encoder per selezionare **MENU COMPLETO**
5. Premere il tasto OK per accedere, il display visualizza i Menu disponibili.
6. Ruotare l'encoder per selezionare il menu **2 - Parametri caldaia**
7. Premere il tasto OK. Il display visualizza i sotto menu disponibili
8. Ruotare l'encoder per selezionare **2.3 - Riscaldamento 1**
9. Premere il tasto OK per accedere Il display visualizza i parametri relativi al sottomenu 2.3
10. Ruotare l'encoder per selezionare il parametro **2.3.1 Livello Max Pot Riscald Regolabile**
11. Premere il tasto OK per accedere al parametro
 Il display visualizza il valore del parametro **75%** con indicazione del valore minimo e massimo consentiti.
12. Ruotare l'encoder per modificare il valore es. **70%**
13. Premere il tasto OK per memorizzare la modifica
 (Per uscire dal parametro senza memorizzare la modifica premere il tasto ESC ↶)
14. Premere il tasto ESC ↶ fino a tornare alla normale visualizzazione

Area Tecnica
Lingua, data e ora
Impostazione rete Bus BridgeNet
Menu completo
Configurazione guidata
Manutenzione

Menu
0 Rete
1 <Non disponibile>
2 Parametri caldaia
3 <Non disponibile>
4 Parametri Zona1

2 Parametri caldaia
2.0 Impostaz Generali
2.1 <Non disponibile>
2.2 Impostaz Generali
2.3 Riscaldamento-1
2.4 Riscaldamento-2

2.3 Riscaldamento-1
2.3.0 <Non disponibile>
2.3.1 Livello Max Pot Riscald Regolabile 75
2.3.2 Percentuale Potenza Max Sanitario 76
2.3.3 Percentuale Potenza min 0
2.3.4 Percentuale Potenza Max Risc 65

2.3.1 Livello Max Pot Riscald Regolabile
75 %
Valore massimo 100%
Valore minimo 0%

2.3.1 Livello Max Pot Riscald Regolabile
70 %
Valore massimo 100%
Valore minimo 0%

Area Tecnica

Codice d'accesso (accesso riservato tecnico qualificato) - Ruotare l'encoder per selezionare 234 e premere OK

Lingua, data e ora - Seguire le indicazioni del display.
Premere OK ad ogni inserimento per memorizzare

Impostazione rete BusBridgenet - Il display visualizza i dispositivi connessi al sistema

I dispositivi configurabili sono contrassegnati dal simbolo 

Menu Completo - Nelle pagine seguenti sono elencati tutti i menu/parametri disponibili

Configurazione guidata

Caldia

Parametri

Parametri Gas - Accesso diretto ai parametri → 220 - 230 - 231 - 232 - 233 - 234 - 270

Parametri regolazione - Accesso diretto ai parametri → 220 - 231 - 223 - 245 - 246

Visualizzazioni - Accesso diretto ai parametri → 821 - 822 - 824 - 825 - 827 - 830 - 831 - 832 - 833 - 840 - 835

Zone - Accesso diretto ai parametri → 402 - 502 - 602 - 420 - 520 - 620 - 434 - 534 - 634 - 830

Procedure Guidate

Riempimento impianto

Disareazione impianto

Analisi Fumi

Opzione Assistenza

Dati Centro Assistenza - Per inserimento nome e telefono del Centro Assistenza

I dati verranno visualizzati dal display in caso di errore

Abilitazione Avviso di manutenzione

Reset Avviso di Manutenzione

Mesi mancanti alla manutenzione

Modalità test

Test circolatore

Test valvola tre vie

Test ventilatore

Manutenzione

Caldia

Parametri

Parametri Gas - Accesso diretto ai parametri → 220 - 230 - 231 - 232 - 233 - 234 - 270

Visualizzazioni - Accesso diretto ai parametri → 821 - 822 - 824 - 825 - 827 - 830 - 831 - 832 - 833 - 840 - 835

Cambio scheda caldaia - Accesso diretto ai parametri → 220 - 226 - 228 - 229 - 231 - 232 - 233 - 234 - 247 - 250 - 253

Errori - Il display visualizza gli ultimi 10 errori con indicazione del codice, descrizione, data.
Ruotare l'encoder per scorrere gli errori

menu	sotto-menu	parametro	descrizione	range	impostazioni di fabbrica
------	------------	-----------	-------------	-------	--------------------------

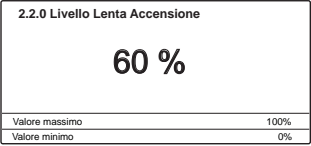
INSERIMENTO CODICE D'ACCESSO					222
ruotare l'encoder per selezionare 234 e premere il tasto OK					
MENU COMPLETO					
0 RETE					
0. 2 RETE BUS					
0. 2.	0	Rete Bus attuale	Caldaia		
<i>Indicazione dispositivi connessi via BUS</i>					
0. 4 DISPLAY					
0. 4.	0	Zona da impostare da display	da 1 a 3 (nr)		1
2 PARAMETRI CALDAIA					
2. 0 IMPOSTAZIONI GENERALI					
2. 0.	0	Impostazione temperatura sanitario	da 40 a 60 (°C)		45
regolabile dati Tasti 2					
2. 2 IMPOSTAZIONI GENERALI					
2. 2.	0	Lenta Accensione	da 0 a 100		
					
Vedi Tabella riepilogativa gas					
2. 2.	3	Termostato Pavimento\TA2	0 = Termostato Pavimento 1 = Termostato Ambiente2		0
2. 2.	4	Termoregolazione	0 = Assente 1 = Presente		0
2. 2.	5	Ritardo partenza in riscaldamento	0= Disabilitato 1= 10 secondi 2= 90 secondi 3= 210 secondi		0
2. 2.	8	Versione Caldaia NON MODIFICARE	da 0 a 5		0
RISERVATO AL SAT Solo in caso di sostituzione della scheda elettronica					
2. 2.	9	Settaggio potenza nominale caldaia			
RISERVATO AL SAT Solo in caso di sostituzione della scheda elettronica					
2. 3 PARAMETRI RISCALDAMENTO - PARTE 1					
2. 3.	1	Max Potenza Riscaldamento regolabile	da 0 a 100 (%)		60
Vedi Tabella riepilogativa gas					
2. 3.	2	Max Potenza Sanitario	da 0 a 100 (%)		
RISERVATO AL SAT - Solo in caso di sostituzione della scheda elettronica o cambio gas - Vedi Tabella riepilogativa gas					
2. 3.	3	Potenza Minima	da 0 a 100 (%)		
RISERVATO AL SAT - Solo in caso di sostituzione della scheda elettronica o cambio gas - Vedi Tabella riepilogativa gas					
2. 3.	4	Max Potenza Riscaldamento	da 0 a 100 (%)		
RISERVATO AL SAT - Solo in caso di sostituzione della scheda elettronica o cambio gas - Vedi Tabella riepilogativa gas					
2. 3.	5	Selezione Tipologia ritardo d'accensione in riscaldamento	0 = Manuale 1 = Automatico		1

menu	sotto-menu	parametro	descrizione	range	impostazioni di fabbrica
------	------------	-----------	-------------	-------	--------------------------

2. 3.	6	Impostazione tempo ritardo d'accensione in riscaldamento	da 0 a 7 (minuti)		3
2. 3.	7	Post-circolazione riscaldamento	da 0 a 15 (minuti) o CO (in continuo)		3
2. 3.	8	<Non disponibile>			
2. 3.	9	<Non disponibile>			
2. 4 PARAMETRI RISCALDAMENTO - PARTE 2					
2. 4.	3	Post-ventilazione dopo richiesta riscaldamento	0 = OFF (5 secondi) 1 = ON (3 minuti)		0
2. 4.	4	Tempo incremento temperatura riscaldamento	da 0 a 60 (minuti)		16
attivo solo con T. A. on/off e Termoregolazione attivata (parametro 421 o 521 o 621 su 01 = Dispositivi ON/OFF)					
Tale parametro permette di impostare il tempo di attesa prima dell'aumento automatico della temperatura di mandata con step di 4°C (max 12°C) Se tale parametro rimane con valore 0 tale funzione non è attiva.					
2. 4.	5	Velocità MAX Circolatore	da 75 a 100		100
2. 4.	6	Velocità MIN Circolatore	da 40 a 100		75
2. 4.	7	Indicazione dispositivo per rilevazione pressione circuito riscaldamento	0 = Solo sonde temperatura 1 = Press. di minima 2 = Sensore di pressione		1
RISERVATO AL SAT Solo in caso di sostituzione della scheda elettronica					
2. 4.	9	Correzione temperatura esterna	da -3 a 3 (°)		0
Solo con sonda esterna collegata (optional)					
2. 5 PARAMETRI SANITARIO					
2. 5.	0	Funzione COMFORT	0 = disattivata 1 = Temporizzata 2 = sempre attiva		0
L'apparecchio consente di aumentare il comfort nell'erogazione di acqua sanitaria tramite la funzione "COMFORT".					
Tale funzione mantiene caldo lo scambiatore secondario durante i periodi di inattività della caldaia; ciò al fine di aumentare il benessere termico iniziale di prelievo di acqua erogando a una temperatura maggiore.					
Quando la funzione è attiva sul display si illumina la scritta COMFORT					
Nota: Tale funzione può essere attivata o disattivata anche dall'utente - vedi il Manuale d'uso					
2. 5.	1	Ritardo d'accensione durante un ciclo COMFORT	da 0 a 120 minuti		0
2. 5.	2	Ritardo partenza in sanitario	da 5 a 200 (da 0,5 a 20 secondi)		5
Anti-colpo d'ariete					
2. 5.	3	Logica spegnimento bruciatore in sanitario	0 = Anticalcare (stop a > 67°C) 1 = Set-point +4°C		0

Regolazione

menu	sotto-menu	parametro	descrizione	range	impostazioni di fabbrica
2.	5.	4	Post-circolazione e post-ventilazione dopo prelievo sanitario OFF = 3 minuti di post-circolazione e post-ventilazione dopo un prelievo sanitario se le temperature rilevate dalla caldaia lo richiedono. ON = sempre attivi i 3 minuti di post-circolazione e post-ventilazione dopo ogni prelievo sanitario.	0 = OFF 1 = ON	0
2.	5.	5	Ritardo partenza in riscaldamento dopo prelievo sanitario	da 0 a 30 (minuti)	0
2.	6	FORZAMENTI MANUALI CALDAIA			
2.	6.	0	Attivazione modo manuale	0 = OFF 1 = ON	0
2.	6.	1	Forzamento pompa caldaia	0 = OFF 1 = ON	0
2.	6.	2	Forzamento ventilatore	0 = OFF 1 = ON	0
2.	6.	3	Forzamento valvola deviatrice	0 = Sanitario 1 = Riscaldamento	0
2.	6.	5	Forzamento dispositivo aggiuntivo	0 = OFF 1 = ON	
2.	7	TEST & UTILITIES			
2.	7.	0	Spazzacamino Ruotare l'encoder per selezionare ON e premere OK. La caldaia viene forzata alla massima pot. riscaldamento. Ruotando l'encoder è possibile selezionare il funzionamento alla massima pot. sanitario o alla potenza minima. E' possibile attivare la Funzione Spazzacamino (Chimney attiva) premendo per 10 secondi il Tasto Reset.	0 = OFF 1 = ON	0
2.	7.	1	Ciclo Disareazione Ruotare l'encoder per selezionare ON e premere OK.	0 = OFF 1 = ON	0
2.	8	RIPRISTINO IMPOSTAZIONI DI FABBRICA			
2.	8.	0	Ripristino delle impostazioni di fabbrica del menu 2 Per resettare tutti i parametri alle impostazioni iniziali di fabbrica premere il tasto OK.	Reset? OK = Si, ESC = NO	
4	PARAMETRI ZONA 1				
4.	0	IMPOSTAZIONE TEMPERATURE ZONA 1			
4.	0.	2	Impostazione Temperatura Fissa Riscaldamento Da impostare per termoregolazione a temperatura fissa (vedi 421)	da 40 a 82 (°C) (imp. alta temp.) da 20 a 45 (°C) (imp. bassa temp.)	70 20
4.	2	IMPOSTAZIONE ZONA 1			
4.	2.	0	Impostazione Range Temperature	0 = da 20 a 45 °C (imp. bassa temp.) 1 = da 35 to 85 °C (imp. alta temp.)	1

menu	sotto-menu	parametro	descrizione	range	impostazioni di fabbrica
4.	2.	1	Selezione Tipologia Termoregolazione in base alle periferiche connesse	0 = Temperatura fissa di mandata 1 = Dispositivi ON/OFF 2 = Solo sonda ambiente 3 = Solo Sonda Esterna 4 = Sonda ambiente + sonda esterna	1
4.	2.	2	Selezione curva Termoregolazione	da 1.0 a 3.5 (imp. alta temp.) da 0.2 a 0.8 (imp. bassa temp.)	1.5 0.6
			<p>Nel caso di utilizzo della sonda esterna, la caldaia calcola la temperatura di mandata più idonea tenendo conto della temperatura all'esterno e del tipo di impianto. Il tipo di curva va scelta in funzione della temperatura di progetto dell'impianto e dell'entità delle dispersioni presenti nella struttura. Per impianti ad alta temperatura è possibile scegliere tra una delle curve a lato rappresentate.</p>		
4.	2.	3	Spostamento parallelo della curva di termoregolazione Termoregolazione attivata	da - 14 a + 14 (°C) (imp. alta temp.) da - 7 a + 7 (°C) (imp. bassa temp.)	0 0
			<p>Per adattare la curva termica alle esigenze dell'impianto è possibile spostare parallelamente la curva così da modificare la temperatura di mandata calcolata e quindi la temperatura ambiente. Accedendo al parametro e ruotando l'encoder si può spostare parallelamente la curva. Il valore di spostamento è leggibile sul display da -14 a +14 per impianti ad alta temperatura o da -7 a 7 per impianti a bassa temperatura. Ogni step equivale ad un aumento/diminuzione 1 °C della temperatura di mandata rispetto al set-piont.</p>		
4.	2.	4	Impostazione influenza del sensore ambiente per il calcolo della temperatura di set-point - Termoregolazione attivata-	da 0 a 20	20
			<p>Se impostato a 0 la temperatura rilevata dal sensore ambiente non influisce sul calcolo del setpoint. Se a 20, la temperatura ambiente rilevata ha la massima influenza sul calcolo del setpoint. Attivo con dispositivi modulanti collegati.</p>		

menu	sotto-menu	parametro	descrizione	range	impostazioni di fabbrica
------	------------	-----------	-------------	-------	--------------------------

4.	2.	5	Impostazione temperatura massima riscaldamento Zona 1	da 40 a 82 °C (Param. 420 = 1)	82
				da 20 a 45 °C (Param. 420 = 0)	45
4.	2.	6	Impostazione temperatura minima riscaldamento Zona 1	da 40 a 82 °C (Param. 420 = 1)	40
				da 20 a 45 °C (Param. 420 = 0)	25
4.	3	DIAGNOSTICA			
4.	3.	4	Stato richiesta di calore Zona 1	0 = OFF 1 = ON	
5 PARAMETRI ZONA 2					
5. 0 IMPOSTAZIONE TEMPERATURE ZONA 2					
5.	0.	2	Impostazione Temperatura Fissa Riscaldamento	da 40 a 82 (°C) (imp. alta temp.)	70
				da 20 a 45 (°C) (imp. bassa temp.)	25
Da impostare per termoregolazione a temperatura fissa (vedi 521)					
5. 2 IMPOSTAZIONE ZONA 2					
5.	2.	0	Impostazione Range Temperature	0 = da 20 a 45 °C (imp. bassa temp.) 1 = da 35 to 85 °C (imp. alta temp.)	1
5.	2.	1	Selezione Tipologia Termoregolazione in base alle periferiche connesse	0 = Temperatura fissa di mandata 1 = Dispositivi ON/OFF 2 = Solo sonda ambiente 3 = Solo Sonda Esterna 4 = Sonda ambiente + sonda esterna	1
5.	2.	2	Selezione curva Termoregolazione	da 1.0 a 3.5 (imp. alta temp.)	1.5
				da 0.2 a 0.8 (imp. bassa temp.)	0.6
vedi grafico parametro 422 Nel caso di utilizzo della sonda esterna, la caldaia calcola la temperatura di mandata più idonea tenendo conto della temperatura all'esterno e del tipo di impianto. Il tipo di curva va scelta in funzione della temperatura di progetto dell'impianto e dell'entità delle dispersioni presenti nella struttura. Per impianti ad alta temperatura è possibile scegliere tra una delle curve a lato rappresentate.					
5.	2.	3	Spostamento parallelo della curva di termoregolazione	da - 14 a + 14 (°C) (imp. alta temp.)	0
				da - 7 a + 7 (°C) (imp. bassa temp.)	0
Per adattare la curva termica alle esigenze dell'impianto è possibile spostare parallelamente la curva così da modificare la temperatura di mandata calcolata e quindi la temperatura ambiente. Accedendo al parametro e ruotando l'encoder si può spostare parallelamente la curva. Il valore di spostamento è leggibile sul display da -14 a +14 per impianti ad alta temperatura o da -7 a 7 per impianti a bassa temperatura. Ogni step equivale ad un aumento/diminuzione 1 °C della temperatura di mandata rispetto al set-piont.					

menu	sotto-menu	parametro	descrizione	range	impostazioni di fabbrica
------	------------	-----------	-------------	-------	--------------------------

5.	2.	4	Impostazione influenza del sensore ambiente per il calcolo della temperatura di set-point - Termoregolazione attivata-	da 0 a 20	20
			Se impostato a 0 la temperatura rilevata dal sensore ambiente non influisce sul calcolo del setpoint. Se a 20, la temperatura ambiente rilevata ha la massima influenza sul calcolo del setpoint. Attivo con dispositivi modulanti collegati.		
5.	2.	5	Impostazione temperatura massima riscaldamento Zona 2	da 40 a 82 °C (Param. 420 = 1)	82
				da 20 a 45 °C (Param. 420 = 0)	45
5.	2.	6	Impostazione temperatura minima riscaldamento Zona 2	da 40 a 82 °C (Param. 420 = 1)	40
				da 20 a 45 °C (Param. 420 = 0)	25
5. 3 DIAGNOSTICA ZONA 2					
5.	3.	4	Stato richiesta di calore Zona 2	0 = OFF 1 = ON	
6 PARAMETRI ZONA 3					
6. 0 IMPOSTAZIONE TEMPERATURE ZONA 3					
6.	0.	2	Impostazione Temperatura Fissa Riscaldamento	da 40 a 82 (°C) (imp. alta temp.)	70
				da 20 a 45 (°C) (imp. bassa temp.)	25
Da impostare per termoregolazione a temperatura fissa (vedi 521)					
6. 2 IMPOSTAZIONE ZONA 3					
6.	2.	0	Impostazione Range Temperature	0 = da 20 a 45 °C (imp. bassa temp.) 1 = da 35 to 85 °C (imp. alta temp.)	1
6.	2.	1	Selezione Tipologia Termoregolazione in base alle periferiche connesse	0 = Temperatura fissa di mandata 1 = Dispositivi ON/OFF 2 = Solo sonda ambiente 3 = Solo Sonda Esterna 4 = Sonda ambiente + sonda esterna	1
				Nel caso di utilizzo della sonda esterna, la caldaia calcola la temperatura di mandata più idonea tenendo conto della temperatura all'esterno e del tipo di impianto. Il tipo di curva va scelta in funzione della temperatura di progetto dell'impianto e dell'entità delle dispersioni presenti nella struttura. Per impianti ad alta temperatura è possibile scegliere tra una delle curve a lato rappresentate.	
6.	2.	2	Selezione curva Termoregolazione	da 1.0 a 3.5 (imp. alta temp.)	1.5
				da 0.2 a 0.8 (imp. bassa temp.)	0.6
Nel caso di utilizzo della sonda esterna, la caldaia calcola la temperatura di mandata più idonea tenendo conto della temperatura all'esterno e del tipo di impianto. Il tipo di curva va scelta in funzione della temperatura di progetto dell'impianto e dell'entità delle dispersioni presenti nella struttura. Per impianti ad alta temperatura è possibile scegliere tra una delle curve a lato rappresentate.					

Regolazione

menu	sotto-menu	parametro	descrizione	range	impostazioni di fabbrica
6.	2.	3	Spostamento parallelo della curva di termoregolazione	da - 14 a + 14 (°C) (imp. alta temp.)	0
				da - 7 a + 7 (°C) (imp. bassa temp.)	0
<p>Per adattare la curva termica alle esigenze dell'impianto è possibile spostare parallelamente la curva così da modificare la temperatura di mandata calcolata e quindi la temperatura ambiente.</p> <p>Accedendo al parametro e ruotando l'encoder si può spostare parallelamente la curva. Il valore di spostamento è leggibile sul display da -14 a +14 per impianti ad alta temperatura o da -7 a 7 per impianti a bassa temperatura. Ogni step equivale ad un aumento/diminuzione 1°C della temperatura di mandata rispetto al set-point.</p>					
6.	2.	4	Impostazione influenza del sensore ambiente per il calcolo della temperatura di set-point - Termoregolazione attivata-	da 0 a 20	20
<p>Se impostato a 0 la temperatura rilevata dal sensore ambiente non influisce sul calcolo del setpoint. Se a 20, la temperatura ambiente rilevata ha la massima influenza sul calcolo del setpoint. Attivo con dispositivi modulanti collegati.</p>					
6.	2.	5	Impostazione temperatura massima riscaldamento Zona 2	da 40 a 82 °C (Param. 420 = 1)	82
				da 20 a 45 °C (Param. 420 = 0)	45
6.	2.	6	Impostazione temperatura minima riscaldamento Zona 2	da 40 a 82 °C (Param. 420 = 1)	40
				da 20 a 45 °C (Param. 420 = 0)	25
6.	3	DIAGNOSTICA ZONA 3			
6.	3.	4	Stato richiesta di calore Zona 3	0 = OFF 1 = ON	
8 PARAMETRI PER ASSISTENZA TECNICA					
8.	1	STATISTICHE			
8.	1.	0	Numero ore funzionamento bruciatore in riscaldamento (h/10)		
8.	1.	1	Numero ore funzionamento bruciatore in sanitario (h/10)		
8.	1.	2	Numero distacchi di fiamma (n/10)		
8.	1.	3	Numero cicli di accensione (n/10)		
8.	1.	4	Durata media delle richieste di calore		
8.	1.	5	Number Of Fillings (nr.)		
8	2	CALDAIA			
8	2	1	Stato ventilatore	0 = OFF 1 = ON	
8	2	2	Velocità ventilatore (x100) rpm		
8	2	3	Livello Velocità Pompa	0= OFF 1= Velocità bassa 2= Velocità alta	
8.	2.	4	Posizione valvola deviatrice	0 = Sanitario 1 = Riscaldamento	
8.	2.	5	Portata sanitario (l/min)		
8.	2.	8	Potenza istantanea		
8.	3	TEMPERATURE CALDAIA			
8.	3.	0	Temperatura impostata riscaldamento (°C)		
8.	3.	1	Temperatura mandata riscaldamento (°C)		
8.	3.	2	Temperatura ritorno riscaldamento (°C)		
8.	3.	3	Temperatura acqua calda uso sanitario (°C)		

menu	sotto-menu	parametro	descrizione	range	impostazioni di fabbrica
8.	3.	5	Temperatura esterna (°C)		
Solo con sonda esterna collegata					
8.	4	SOLARE E BOLLITORE			
8.	4.	2	Temperatura ingresso sanitario solare (°C)		
Attivo con Kit solare collegato					
8.	5	SERVICE - ASSISTENZA TECNICA			
8.	5.	0	Impostazione tempo mancante alla prossima manutenzione	da 0 a 60 (mesi)	24
Impostati il parametri la caldaia provvederà a segnalare all'utente la scadenza della prossima manutenzione					
 <div style="border: 1px solid black; padding: 5px; display: inline-block;"> <p>Segnalazione 3P9</p> <p>Manutenz. Programmata -Chiama Assistenza</p> </div>					
8.	5.	1	Abilitazione avviso di manutenzione	0 = OFF 1 = ON	0
8.	5.	2	Cancellazione dell'avviso di manutenzione	Reset? OK= Cancellare ESC = No	
Effettuata la manutenzione il parametro permette la cancellazione dell'avviso.					
8.	5.	4	Versione Hardware scheda elettronica		
8.	5.	5	Versione Hardware scheda elettronica		
8.	6	ELENCO ERRORI			
8.	6.	0	Ultimi 10 errori	da Errore 0 a Errore 9	
Il parametro consente di visualizzare gli ultimi 10 errori segnalati dalla caldaia indicando ora,giorno, mese e anno. Ruotando l'encoder vengono visualizzati in sequenza gli errori verificatesi dal numero 0 al numero 9.					
<div style="border: 1px solid black; padding: 5px; display: inline-block;"> <p>8.6.0 Ultimi 10 errori</p> <p>Errore 3 Mancanza fiamma 501 12:18 24/01/2012</p> </div>					
8.	6.	1	Reset lista errori	Reset? Ok = Si Esc = NO	

Funzione SRA

Funzione che permette alla caldaia di adattare autonomamente il proprio regime di funzionamento (temperatura degli elementi scaldanti) alle condizioni esterne per raggiungere e mantenere le condizioni di temperatura ambiente richieste.

A seconda delle periferiche connesse e del numero delle zone gestite, la caldaia regola autonomamente la temperatura di mandata.

Provvedere quindi al settaggio dei vari parametri interessati (vedi Area tecnica).

Per attivare la funzione seguire le indicazioni sul manuale del Controllo Remoto.

Per maggiori informazioni consultare il Manuale di Termoregolazione di CHAFFOTEAUX.

ESEMPIO 1:

IMPIANTO SINGOLA ZONA (ALTA TEMPERATURA) CON TERMOSTATO AMBIENTE ON/OFF.

In questo caso è necessario impostare i seguenti parametri:

- 4.2.1 - Attivazione Termoregolazione tramite sensori
 - selezionare 01 = Dispositivi On/Off
- 2.4.4 - Boost Time (opzionale)
 - può essere impostato il tempo di attesa per l'incremento a step di 4 °C della temperatura di mandata. Il valore varia a seconda del tipo di impianto e di installazione.
 - Se il Boost Time è = 00 tale funzione non è attiva

ESEMPIO 2:

IMPIANTO SINGOLA ZONA (ALTA TEMPERATURA) CON TERMOSTATO AMBIENTE ON/OFF + SONDA ESTERNA.

In questo caso è necessario impostare i seguenti parametri:

- 4.2.1 - Attivazione Termoregolazione tramite sensori
 - selezionare 03 = solo sonda esterna
- 4.2.2 - Selezione curva termoregolazione
 - selezionare la curva interessata in base al tipo di impianto, di installazione, di isolamento termico dell'edificio etc..
- 4.2.3 - Spostamento parallelo curva se necessario, che permette di spostare parallelamente la curva aumentando o diminuendo la temperatura di set-point (modificabile anche dall'utente, tramite la manopola di regolazione della temperatura riscaldamento che con la funzione SRA attivata, svolge la funzione di spostamento parallelo della curva).

ESEMPIO 3:

IMPIANTO SINGOLA ZONA (ALTA TEMPERATURA) CON CONTROLLO REMOTO SENSYS + SONDA ESTERNA.

In questo caso è necessario impostare i seguenti parametri:

- 4.2.1 - Attivazione Termoregolazione tramite sensori
 - selezionare 4 = sonda esterna + sonda ambiente
- 4.2.2 - Selezione curva termoregolazione
 - selezionare la curva interessata in base al tipo di impianto, di installazione, di isolamento termico dell'edificio etc.
- 4.2.3 - Spostamento parallelo curva se necessario, che permette di spostare parallelamente la curva aumentando o diminuendo la temperatura di set-point (modificabile anche dall'utente tramite l'encoder che, con la funzione SRA attivata, svolge la funzione di spostamento parallelo della curva)
- 4.2.4 - Influenza del sensore ambiente
 - permette di regolare l'influenza del sensore ambiente sul calcolo della temperatura di set-point mandata (20 = massima 0 = minima)

Sistemi di protezione caldaia

La caldaia è protetta dai malfunzionamenti tramite controlli interni da parte della scheda a microprocessore che opera, se necessario, un blocco di sicurezza.

In caso di blocco dell'apparecchio viene visualizzato sul display del Controllo Remoto un codice che si riferisce al tipo di arresto ed alla causa che lo ha generato.

Se ne possono verificare due tipologie:

Arresto di sicurezza

Questo tipo di errore, è di tipo "volatile", ciò significa che viene automaticamente rimosso al cessare della causa che lo aveva provocato.

Sul display del Controllo Remoto viene visualizzato il codice e la descrizione dell'errore.

"Errore 110 - Sonda RISC Difettosa"

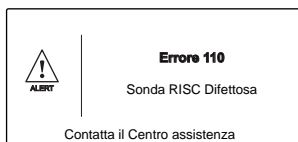

Infatti non appena la causa dell'arresto scompare, la caldaia riparte e riprende il suo normale funzionamento.

In caso contrario spegnere la caldaia, portare l'interruttore elettrico esterno in posizione OFF, chiudere il rubinetto del gas e contattare un tecnico qualificato.

Arresto di sicurezza per insufficiente pressione acqua

In caso di insufficiente pressione dell'acqua nel circuito riscaldamento la caldaia segnala un arresto di sicurezza.

Sul display appare il codice **"Errore 108 - Riempi impianto"**.

Verificare la pressione sull'idrometro e chiudere il rubinetto non appena si raggiunge 1 - 1,5 bar.

E' possibile ripristinare il sistema reintegrando l'acqua attraverso il rubinetto di riempimento posto sotto la caldaia.

Se la richiesta di reintegro dovesse essere frequente, spegnere la caldaia, portare l'interruttore elettrico esterno in posizione OFF, chiudere il rubinetto del gas e contattare un tecnico qualificato per verificare la presenza di eventuali perdite di acqua.

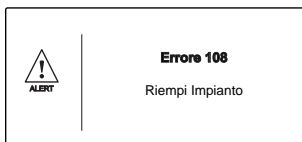

Arresto di blocco

Questo tipo di errore è "non volatile" ciò significa che non viene automaticamente rimosso.

Sul display viene visualizzato il codice e la descrizione dell'errore.

"Errore 501 - Mancanza fiamma - Premere il pulsante di ESC"

Per ripristinare il normale funzionamento della caldaia premere il tasto ESC.

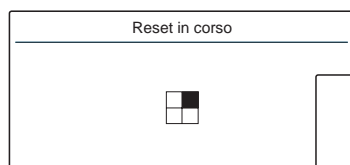
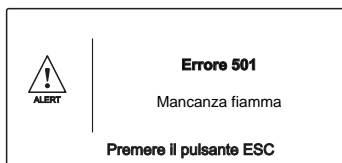

Importante

Se il blocco si ripete con frequenza, si consiglia l'intervento del Centro di Assistenza Tecnica autorizzato. Per motivi di sicurezza, la caldaia consentirà comunque un numero massimo di 5 riarmi in 15 minuti (pressioni del tasto RESET) al sesto tentativo entro i 15 minuti la caldaia va in arresto di blocco, in questo caso è possibile sbloccarla solo togliendo l'alimentazione elettrica. Nel caso il blocco sia sporadico o isolato non costituisce un problema.

La prima cifra del codice di errore (Es: **Errore 101**) indica in quale gruppo funzionale della caldaia si è determinato l'errore:

- 1 - Circuito Primario
- 2 - Circuito Sanitario
- 3 - Parte Elettronica interna
- 4 - Parte Elettronica esterna
- 5 - Accensione e Rilevazione
- 6 - Ingresso aria-uscita fumi
- 7 - Multizone riscaldamento (Moduli Gestione Zone - optional)

Avviso di malfunzionamento

Questo avviso viene indicato sul display nel seguente formato:

Segnalazione 5P1 - la prima cifra che indica il gruppo funzionale è seguita da una P (avviso) e dal codice relativo al particolare avviso.

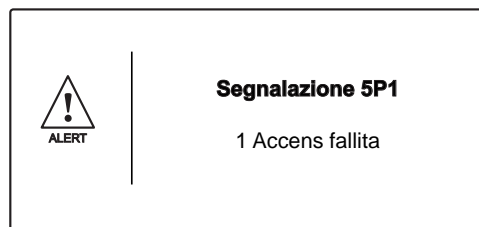

Avviso malfunzionamento circolatore

Sul circolatore è presente un led che indica lo stato di funzionamento:

Led spento :

Il circolatore non è alimentato elettricamente.

Led verde fisso:

circolatore attivo

Led verde lampeggiante: cambio di velocità in corso

Led rosso :

segnala il blocco del circolatore o mancanza acqua



Tabella riepilogativa codici errori

Circuito Primario	
Display	Descrizione
101	Sovratemperatura
103	Circolazione Insufficiente
104	
105	
106	
107	
108	Mancanza acqua (richiesto riempimento)
110	Circuito aperto o cortocircuito sonda mandata risc.to
112	Circuito aperto o cortocircuito sonda ritorno risc.to
114	Circuito aperto o cortocircuito sonda esterna
116	Termostato pavimento aperto
118	Problema alle sonde circuito primario
1P1	Segnalazione circolazione insufficiente
1P2	
1P3	
1P4	Premi ESC per iniziare la procedura di riempimento
Circuito Sanitario	
205	Sonda Ing San Difettosa Kit solare (optional)
Parte Elettronica Interna	
301	Errore EEPROM
302	Errore di comunicazione
303	Errore scheda principale
304	Troppi tentativi di RESET
305	Errore scheda principale
306	Errore scheda principale
307	Errore scheda principale
3P9	Avviso Manutenzione
Parte Elettronica Esterna	
411	Circuito aperto o cortocircuito sonda ambiente Zona 1
412	Circuito aperto o cortocircuito sonda ambiente Zona 2
413	Circuito aperto o cortocircuito sonda ambiente Zona 3
Accensione e rilevazione	
501	Mancanza fiamma
502	Rilevamento fiamma con valvola gas chiusa
504	Distacco fiamma
5P1	Primo tentativo di accensione fallito
5P2	Secondo tentativo di accensione fallito
5P3	Distacco fiamma
Ingresso Aria / Uscita Fumi	
610	Sonda scambiatore aperta
612	Velocità ventilatore insufficiente
Multizone Riscaldamento (Moduli Gestione Zone - optional)	
701	Circuito aperto o cortoc. sonda mandata risc. ZONA 1
702	Circuito aperto o cortoc. sonda mandata risc. ZONA 2
703	Circuito aperto o cortoc. sonda mandata risc. ZONA 3
711	Circuito aperto o cortoc. sonda ritorno risc. ZONA 1
712	Circuito aperto o cortoc. sonda ritorno risc. ZONA 2
713	Circuito aperto o cortoc. sonda ritorno risc. ZONA 3
722	Sovratemperatura ZONA 2
723	Sovratemperatura ZONE 3
750	Tutte le zone bloccate

Sicurezza antigelo

La caldaia è dotata di una protezione antigelo che provvede al controllo della temperatura di mandata della caldaia: se tale temperatura scende sotto i 8°C si attiva la pompa (circolazione nell'impianto di riscaldamento) per 2 minuti.

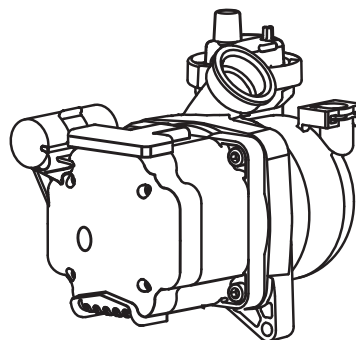
Dopo i due minuti di circolazione la scheda elettronica verifica quanto segue:

a- se la temperatura di mandata è > di 8°C la pompa si ferma;

b- se la temperatura di mandata è > di 4°C e < di 8°C la pompa si attiva per altri 2 minuti;

c- se la temperatura di mandata è < di 4°C si accende il bruciatore (in riscaldamento alla minima potenza) fino al raggiungimento dei 33°C. Raggiunta la temperatura il bruciatore si spegne ed il circolatore continua a funzionare per altri due minuti.

L'attivazione della sicurezza antigelo è segnalata sul display dal simbolo ❄.

La protezione antigelo è attiva solo con la caldaia perfettamente funzionante:

- la pressione dell'installazione è sufficiente;
- l'interruttore bipolare esterno è in posizione ON;
- il gas viene erogato;
- la caldaia non segnala alcun errore.

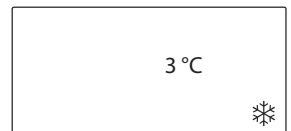
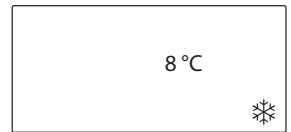

Istruzioni per l'apertura della mantellatura ed ispezione dell'interno

Prima di qualunque intervento nella caldaia togliere l'alimentazione elettrica tramite l'interruttore bipolare esterno e chiudere il rubinetto del gas.

Per accedere all'interno è necessario:

1. aprire con l'apposita chiave il pannello di chiusura (a)
2. sganciare il pannello (b).

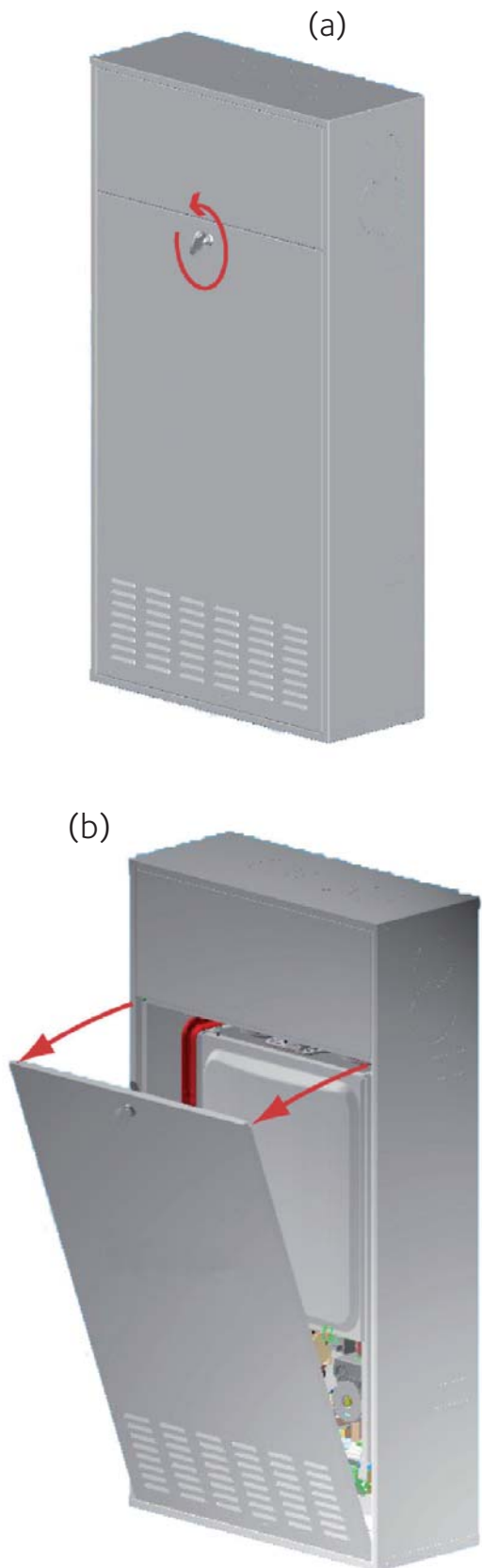

La manutenzione è essenziale per la sicurezza, il buon funzionamento e la durata della caldaia. Va effettuata in base a quanto previsto dalle norme vigenti. E' consigliabile eseguire periodicamente l'analisi della combustione per controllare il rendimento e le emissioni inquinanti della caldaia, secondo le norme vigenti.

Prima di iniziare le operazioni di manutenzione:

- togliere l'alimentazione elettrica posizionando l'interruttore bipolare esterno alla caldaia in posizione OFF;
- chiudere il rubinetto del gas e dell'acqua degli impianti termici e sanitari.

Al termine vanno ripristinate le regolazioni iniziali.

Note Generali

Si raccomanda di effettuare sull'apparecchio, almeno una volta l'anno, i seguenti controlli:

1. Controllo delle tenute della parte acqua con eventuale sostituzione delle guarnizioni e ripristino della tenuta.
2. Controllo delle tenute della parte gas con eventuale sostituzione delle guarnizioni e ripristino della tenuta.
3. Controllo visivo dello stato complessivo dell'apparecchio.
4. A seguito del controllo al punto "3", eventuale smontaggio e pulizia della camera di combustione.
5. Controllo e pulizia sifone.
6. Verifica del funzionamento dei sistemi di sicurezza riscaldamento:
 - sicurezza temperatura limite.
7. Verifica del funzionamento dei sistemi di sicurezza parte gas:
 - sicurezza mancanza gas o fiamma (ionizzazione).
8. Controllo dell'efficienza della produzione di acqua sanitaria (verifica della portata e della temperatura).
9. Controllo generale del funzionamento dell'apparecchio.
10. Rimozione dell'ossido dall'elettrodo di rilevazione tramite tela smeriglio.

La presenza di ossido sullo scambiatore non pregiudica le performance della caldaia. Nel caso si ritenesse opportuno procedere alla pulizia dello scambiatore, attenersi alle indicazioni riportate di seguito

Pulizia dello scambiatore primario

Si accede all'interno dello scambiatore primario smontando il bruciatore - vedi figura. Pulire lo scambiatore con l'aspirapolvere aiutandosi con un pennello non metallico, evitando l'uso di liquidi e prodotti detergenti.

ATTENZIONE!

E' OBBLIGATORIO SOSTITUIRE LA GUARNIZIONE (VEDI FIGURA) OGNI VOLTA CHE SI SMONTA IL BRUCIATORE.

Provvedere anche alla pulizia del condotto fumi 3 (posto davanti allo scambiatore) prima di riposizionarlo.

Durante la rimozione del sifone, prevedere l'utilizzo di un opportuno contenitore per raccogliere la condensa che potrebbe fuoriuscire dalla caldaia

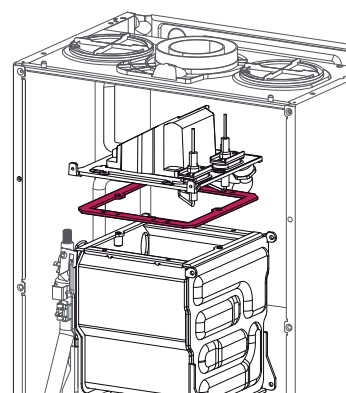

Pulizia sifone

Si accede al sifone svitando in senso orario il tappo, situato nella parte inferiore sinistra.

Raccogliere l'acqua di condensa con un contenitore e provvedere al lavaggio che può essere effettuato con acqua e detergente.

Rimontare il tappo nel suo alloggiamento.

L'operazione va eseguita almeno una volta l'anno.

PROVVEDERE AL RIEMPIMENTO DEL SIFONE PRIMA DI UNA NUOVA ACCENSIONE.**IL MANCATO REINTEGRO DELL'ACQUA NEL SIFONE È PERICOLOSO IN QUANTO C'È POSSIBILITÀ DI USCITA DI FUMI NELL'AMBIENTE.****Prova di funzionamento**

Dopo aver effettuato le operazioni di manutenzione, riempire il circuito di riscaldamento alla pressione di circa 1,2 bar e sfiatare l'impianto.

Riempire anche l'impianto sanitario.

- Mettere in funzione l'apparecchio.
- Se è necessario sfiatare nuovamente l'impianto di riscaldamento.
- Verificare le impostazioni e il buon funzionamento di tutti gli organi di comando, regolazione e controllo.
- Verificare la tenuta e il buon funzionamento dell'impianto di evacuazione fumi/prelievo aria comburente.

Operazioni di svuotamento

Lo svuotamento dell'impianto di riscaldamento deve essere eseguito nel seguente modo:

- spegnere la caldaia e portare l'interruttore bipolare esterno in posizione OFF e chiudere il rubinetto del gas;
- allentare la valvola automatica di sfogo aria;
- aprire il rubinetto di scarico dell'impianto raccogliendo in un contenitore l'acqua che fuoriesce;
- svuotare dai punti più bassi dell'impianto (dove previsti).

Se si prevede di tenere l'impianto fermo nelle zone dove la temperatura ambiente può scendere nel periodo invernale al di sotto di 0°C, si consiglia di aggiungere liquido antigelo all'acqua dell'impianto di riscaldamento per evitare ripetuti svuotamenti; in caso di impiego di tale liquido, verificarne attentamente la compatibilità in presenza di componenti in alluminio o leghe leggere.

PER MAGGIORI INFORMAZIONI RIVOLGERSI AL CENTRO ASSISTENZA AUTORIZZATO.

Il costruttore non risponde dei danni causati all'apparecchio o all'impianto dovuti all'utilizzo di sostanze antigelo o additivi non appropriati.

Svuotamento impianto sanitario

Ogni qualvolta esista pericolo di gelo, deve essere svuotato l'impianto sanitario nel seguente modo:

- chiudere il rubinetto della rete idrica;
- aprire tutti i rubinetti dell'acqua calda e fredda;
- svuotare dai punti più bassi (dove previsti).

ATTENZIONE

Svuotare i componenti che potrebbero contenere acqua calda, attivando eventuali sfiati, prima della loro manipolazione.

Effettuare la disincrostazione da calcare di componenti attenendosi a quanto specificato nella scheda di sicurezza del prodotto usato, aerando l'ambiente, indossando indumenti protettivi, evitando miscele di prodotti diversi, proteggendo l'apparecchio e gli oggetti circostanti.

Richiudere ermeticamente le aperture utilizzate per effettuare letture di pressione gas o regolazioni gas.

Accertarsi che gli ugelli siano compatibili con il gas di alimentazione.

Nel caso si avverta odore di bruciato o si veda del fumo fuoriuscire dall'apparecchio o si avverta forte odore di gas, togliere l'alimentazione elettrica, chiudere il rubinetto del gas, aprire le finestre ed avvisare il tecnico.

Informazioni per l'Utente

Informare l'utente sulla modalità di funzionamento dell'impianto.

In particolare consegnare all'utente i manuali di istruzione, informandolo che essi devono essere conservati a corredo dell'apparecchio.

Inoltre far presente all'utente quanto segue:

- Controllare periodicamente la pressione dell'acqua dell'impianto e istruirlo su come reintegrare e disareare.
- Come impostare la temperatura ed i dispositivi di regolazione per una corretta e più economica gestione dell'impianto.
- Far eseguire, come da normativa, la manutenzione periodica dell'impianto.
- Non modificare, in nessun caso, le impostazioni relative all'alimentazione di aria di combustione e del gas di combustione.

Smaltimento e riciclaggio caldaia.

I nostri prodotti sono progettati e realizzati per la maggior parte dei componenti con materiali riciclabili.

La caldaia i suoi eventuali accessori devono essere smaltiti adeguatamente differenziando, ove possibile i vari materiali.

Lo smaltimento dell'imballaggio utilizzato per il trasporto della caldaia deve essere effettuato dall'installatore/rivenditore.

ATTENZIONE!!

Per il riciclaggio e lo smaltimento della caldaia e degli eventuali accessori rispettare quanto stabilito dalla normativa vigente.

Caratteristiche tecniche

Modello		ALIXIA GREEN IN 24 EU	
NOTE GEN.	Certificazione CE (pin)		0085CL0380
	Tipo caldaia		B23, B23p, B33 C13(x), C33(x), C43(x), C53(x), C63(x) C83(x), C93(x)
PRESTAZIONI ENERGETICHE	Portata termica nominale in riscaldamento max/min (Hi)	Qn	kW 23.5 / 4.5
	Portata termica nominale in riscaldamento max/min (Hs)	Qn	kW 26.1 / 5.0
	Portata termica nominale in sanitario max/min (Hi)	Qn	kW 23.5 / 4.5
	Portata termica nominale in sanitario max/min (Hs)	Qn	kW 26.1 / 5.0
	Potenza termica riscaldamento max/min (80°C-60°C)	Pn	kW 23.0 / 4.4
	Potenza termica max/min (50°C-30°C)	Pn	kW 24.5 / 4.8
	Potenza termica max/min sanitario	Pn	kW 22.9 / 4.4
	Rendimento di combustione (ai fumi)		% 98.2
	Rendimento alla portata termica nominale (60/80°C) Hi/Hs		% 97.7 / 88.0
	Rendimento alla portata termica nominale (30/50°C) Hi/Hs		% 104,3 / 94.0
	Rendimento al 30 % a 30°C Hi/Hs		% 108.4 / 95.9
	Rendimento al minimo (60/80°C) Hi/Hs		% 97 / 87,3
	Stelle di rendimento (dir. 92/42/EEC)		****
	Rating Sedbuk		classe A
	Massima perdita di calore al mantello ($\Delta T = 30^\circ C$)		% 0.2
	Perdite al camino bruciatore funzionante		% 1.8
EMISSIONI	Prevalenza residua di evacuazione		Pa 100
	Classe Nox		classe 5
	Temperatura fumi (G20) (80°C-60°C)		°C 58
	Contenuto di CO ₂ (G20) (80°C-60°C)		% 9.4
	Contenuto di CO (0%O ₂) (80°C-60°C)		ppm 192
	Contenuto di O ₂ (G20) (80°C-60°C)		% 3.8
	Portata massica fumi (G20) (80°C-60°C)		Kg/h 37,3
	Eccesso d'aria (80°C-60°C)		% 22
CIRCUITO RISCALDAMENTO	Pressione di precarica vaso di espansione		bar 1
	Pressione massima di riscaldamento		bar 3
	Capacità vaso di espansione		l 8
	Temperatura di riscaldamento min/max (range alte temperature)		°C 35 / 82
	Temperatura di riscaldamento min/max (range basse temperature)		°C 25 / 45
CIRCUITO SANITARIO	Temperatura sanitario min/max		°C 36 / 60
	Portata specifica in sanitario (10 min. con $\Delta T=30^\circ C$)		l/min 10,3
	Quantità istantanea di acqua calda $\Delta T=25^\circ C$		l/min 13,9
	Quantità istantanea di acqua calda $\Delta T=35^\circ C$		l/min 9,9
	Stelle comfort sanitario (EN13203)		**
	Prelievo minimo di acqua calda		l/min >2
	Pressione acqua sanitaria max		bar 7/0,3
DATI ELETTR.	Temperatura massima di ingresso (solare)		°C 60
	Tensione/frequenza di alimentazione		V/Hz 230 - 50
	Potenza elettrica assorbita totale		W 85
	Temperatura ambiente minima di utilizzo		°C -15
	Gradi di protezione impianto elettrico		IP X5D
Peso		kg 32	

Modello:		EXPERT CONTROL	
Alimentazione elettrica		BridgeNet® BUS	
Assorbimento elettrico	W	max. < 0.5	
Temperatura di funzionamento	°C	-10 ÷ 60	
Temperatura di stoccaggio	°C	-20 - 70	
Lunghezza e sezione cavo bus NOTA: PER EVITARE PROBLEMI DI INTERFERENZE, UTILIZZARE UN CAVO SCHERMATO O UN DOPPIPO TELEFONICO.		max. 50 m - min. 0.5 mm ²	
Memoria tampone	h	2	
Comformità LVD 2006/95/EC - EMC 2004/108/EC Interferenze elettromagnetiche EN 60730-1 Emissioni elettromagnetiche EN 60730-1 comformità standard EN 60730-1		CE	
Sensore temperatura		NTC 10 k 1%	
Grado di risoluzione	°C	0.1 °C	

Dati ErP - EU 813/2013

Modello:		ALIXIA GREEN IN 24 EU	
Apparecchio a condensazione	si/no	si	
Apparecchio misto	si/no	si	
Caldaia di tipo B1	si/no	no	
Apparecchio di cogenerazione per il riscaldamento d'ambiente:	si/no	no	
Apparecchio a bassa temperatura	si/no	no	
Recapiti (Nome e indirizzo del fabbricante o del suo mandatario)		ARISTON THERMO S.p.A. Viale A. Merloni 45 60044 FABRIANO AN - ITALIA	
ErP RISCALDAMENTO			
Potenza termica nominale P_n	kW	23	
Potenza termica nominale alte tempera P_4	kW	22.9	
30% della Potenza termica nominale basse temperature (Temperatura di ritorno 30°C) P_1	kW	6,9	
Efficienza energetica stagionale del riscaldamento d'ambiente η_s	%	92	
Efficienza utile alla potenza termica nominale ad alte temperature (60-80°C) η_4	%	88.1	
Efficienza utile al 30% della potenza termica nominale a basse temperature (Temp. ritorno 30°C) η_1	%	97.7	
ErP ACS			
Profilo di carico dichiarato		XL	
Efficienza energetica di riscaldamento dell'acqua η_{wh}	%	84	
Consumo quotidiano di energia elettrica Q_{elec}	kWh	0.160	
Consumo quotidiano di combustibile Q_{fuel}	kWh	23.180	
CONSUMO AUSILIARIO DI ELETTRICITÀ			
A pieno carico el_{max}	kW	0.046	
A carico parziale el_{min}	kW	0.026	
In modalità Stand/by P_{SB}	kW	0.006	
ALTRE INFORMAZIONI			
Dispersione termica in Stand/by P_{stby}	kW	0.055	
Consumo energetico del bruciatore di accensione P_{ign}	kW	0.000	
Livello della potenza sonora all'interno L_{WA}	dB	54	
Emissione di ossidi di azoto NOx	mg/kWh	37	

Caratteristiche tecniche

SCHEDA PRODOTTO - EU 811/2013		
Marchio		CHAFFOTEAUX
Modello:		ALIXIA GREEN IN 24 EU
Profilo di carico dichiarato ACS		XL
Classe di Efficienza energetica stagionale di riscaldamento di ambiente		A
Classe di Efficienza energetica di riscaldamento dell'acqua		A
Potenza termica nominale P_n	kW	23
Consumo annuo di energia in riscaldamento Q_{HE}	kWh	47
Consumo annuo di energia elettrica AEC	kWh	35
Consumo annuo di combustibile AFC	GJ	18
Efficienza energetica stagionale di riscaldamento di ambiente η_s	%	92
Efficienza energetica di riscaldamento dell'acqua η_{WH}	%	84
Livello di potenza sonora all'interno L_{WA}	dB	54

SCHEDA PRODOTTO - EXPERT CONTROL	
Marchio	CHAFFOTEAUX
Identificativo del fornitore	EXPERT CONTROL
Classe di controllo della temperatura	V
Contributo del controllo di temperatura all'efficienza stagionale del riscaldamento d'ambiente %	3%

SCHEDA PRODOTTO - SONDA ESTERNA	
Marchio	CHAFFOTEAUX
Identificativo del fornitore	SONDA ESTERNA
Classe di controllo della temperatura	II
Contributo del controllo di temperatura all'efficienza stagionale del riscaldamento d'ambiente %	3%

SCHEDA PRODOTTO - EXPERT CONTROL + SONDA ESTERNA	
Classe di controllo della temperatura	VI
Contributo del controllo di temperatura all'efficienza stagionale del riscaldamento d'ambiente %	4%

Importante!!

L'installazione della caldaia e di tutti gli accessori di termoregolazione inclusi determina un valore finale di Efficienza energetica stagionale di riscaldamento di ambiente η_s dei vari modelli come da tabella sotto riportata.

Modello	ALIXIA GREEN IN 24 EU	
Efficienza energetica stagionale di riscaldamento di ambiente η_s	%	92+4 =96

Istruzioni per la compilazione dell'etichetta degli insiemi di apparecchi di riscaldamento d'ambiente (o misti), dispositivi di controllo della temperatura e dispositivi solari.

1. il nome o marchio del rivenditore e/o del fornitore;
2. l'identificativo del modello del rivenditore e/o del fornitore;
3. la classe di efficienza energetica stagionale del riscaldamento d'ambiente dell'apparecchio per il riscaldamento d'ambiente, già compilata;
4. la classe di efficienza energetica stagionale del riscaldamento dell'acqua dell'apparecchio di riscaldamento misto già compilata;
5. Indicazione se un collettore solare, un serbatoio per l'acqua calda, un dispositivo di controllo della temperatura e/o un apparecchio per il riscaldamento d'ambiente supplementare sono compresi nell'installazione.
6. la classe di efficienza energetica stagionale di riscaldamento d'ambiente dell'insieme comprendente l'apparecchio per il riscaldamento d'ambiente, il dispositivo di controllo della temperatura e il dispositivo solare, determinata come indicato nella figura 1 nelle pagine seguenti.
La punta della freccia che indica la classe di efficienza energetica stagionale di riscaldamento d'ambiente dell'insieme di apparecchi per il riscaldamento d'ambiente, dispositivi di controllo della temperatura e dispositivi solari si trova all'altezza della punta della freccia che indica la relativa classe di efficienza energetica.
7. la classe di efficienza energetica stagionale di riscaldamento dell'acqua dell'insieme di apparecchi di riscaldamento misti, il dispositivo di controllo della temperatura e il dispositivo solare, determinata come indicato nella figura 5 nelle pagine seguenti.
La punta della freccia che indica la classe di efficienza energetica di riscaldamento dell'acqua dell'insieme di apparecchi di riscaldamento misti, dispositivi di controllo della temperatura e dispositivi solari si trova all'altezza della punta della freccia che indica la relativa classe di efficienza energetica.

The image shows a template for an energy label. At the top left is the European Union flag. To its right, the word 'ENERG' is written in large letters, with 'енергия' (Russian) and 'ενεργεια' (Greek) below it. Further right are four circular icons containing the letters Y, IJA, IE, and IA. Below this header, there are two main columns labeled 'I' and 'II'. Column 'I' contains three rows of icons: a radiator (labeled 3), a boiler (labeled 4), and a solar panel (labeled 5). Each icon is followed by a plus sign and a checkbox. To the right of these icons are two energy performance scales, labeled 6 and 7. Scale 6 shows a range from A+++ to G, with a grey arrow pointing to A+. Scale 7 shows a range from A+++ to G, with a grey arrow pointing to A++. At the bottom left of the label is the year '2015' and at the bottom right is '811/2013'.

SCHEDA DI INSIEMI DI APPARECCHI DI RISCALDAMENTO D'AMBIENTE O MISTI, DISPOSITIVI DI CONTROLLO DELLA TEMPERATURA E DISPOSITIVI SOLARI.

La scheda degli insiemi di apparecchi di riscaldamento misti, dispositivi di controllo della temperatura e dispositivi solari riporta gli elementi di cui alle lettere a) e b):

a) gli elementi di cui, rispettivamente, alle figure 1 e 3, per valutare l'efficienza energetica stagionale di riscaldamento d'ambiente di un insieme comprendente un apparecchio di riscaldamento misto, un dispositivo di controllo della temperatura e un dispositivo solare, comprese le seguenti informazioni:

- I: il valore dell'efficienza energetica stagionale di riscaldamento d'ambiente dell'apparecchio di riscaldamento misto preferenziale, espresso in %;
- II: il fattore di ponderazione della potenza termica degli apparecchi di riscaldamento preferenziali o supplementari di un insieme quale indicato (vedi REGOLAMENTO DELEGATO (UE) N. 811/2013 - allegato IV - 6.a);
- III: il valore dell'espressione matematica: $294/(11 \cdot P_{nominale})$, dove $P_{nominale}$ si riferisce all'apparecchio di riscaldamento misto preferenziale;
- IV: il valore dell'espressione matematica $115/(11 \cdot P_{nominale})$, dove $P_{nominale}$ si riferisce all'apparecchio di riscaldamento misto preferenziale;

inoltre, per gli apparecchi di riscaldamento misti preferenziali a pompa di calore:

- V: il valore della differenza tra l'efficienza energetica stagionale del riscaldamento d'ambiente in condizioni climatiche medie e più fredde, espresso in %;
- VI: il valore della differenza tra l'efficienza energetica stagionale del riscaldamento d'ambiente in condizioni climatiche più calde e medie, espresso in %;

b) gli elementi di cui alla figura 5 per valutare l'efficienza energetica di riscaldamento dell'acqua di un insieme comprendente un apparecchio di riscaldamento misto, un dispositivo di controllo della temperatura e un dispositivo solare, comprese le seguenti informazioni:

- I: il valore dell'efficienza energetica di riscaldamento dell'acqua dell'apparecchio di riscaldamento misto, espresso in %;
- II: il valore dell'espressione matematica $(220 \cdot Q_{ref})/Q_{nonsol}$ dove Q_{ref} è estratto dall'allegato VII - tabella 15 del REGOLAMENTO DELEGATO (UE) N. 811/2013, e Q_{nonsol} dalla scheda di prodotto del dispositivo solare per il profilo di carico dichiarato M, L, XL o XXL dell'apparecchio di riscaldamento misto;
- III: il valore dell'espressione matematica $(Q_{aux} \cdot 2,5)/(220 \cdot Q_{ref})$, espresso in %, dove Q_{aux} è estratto dalla scheda di prodotto del dispositivo solare e Q_{ref} dall'allegato VII - tabella 15 del REGOLAMENTO DELEGATO (UE) N. 811/2013 per il profilo di carico dichiarato M, L, XL o XXL.

Figura 1

Efficienza energetica stagionale di riscaldamento d'ambiente della caldaia ① %

Controllo della temperatura
Dalla scheda di controllo della temperatura

Classe
 I = 1%, II = 2%, III = 1,5%, IV = 2%,
 V = 3%, VI = 4 %, VII = 3,5%, VIII = 5%

+ %

Caldaia supplementare
Dalla scheda della caldaia

Efficienza energetica stagionale di riscaldamento d'ambiente (in %)

(- '1') x 0,1 =

± %

Contributo solare - Dalla scheda del dispositivo solare

Dimensioni del collettore (in m²)

Volume del serbatoio (in m³)

Efficienza del collettore (in %)

Classificazione del serbatoio
A* = 0,95, A = 0,91,
B = 0,86, C = 0,83, D-G = 0,81

('III' x + 'IV' x) x 0,9 x (/100) x = + %

Pompa di calore supplementare
Dalla scheda della pompa di calore

Efficienza energetica stagionale di riscaldamento d'ambiente (in %)

(- '1') x 'II'

= + %

Contributo solare E pompa di calore supplementare
Selezionare il valore più basso

0,5 x O 0,5 x = - %

Efficienza energetica stagionale di riscaldamento d'ambiente dell'insieme ⑦ %

Classe di efficienza energetica stagionale di riscaldamento d'ambiente dell'insieme

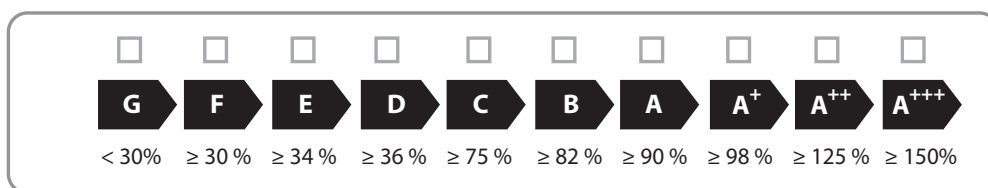

Caldaia e pompa di calore supplementare installata con emettitori di calore a bassa temperatura a 35 °C?
Dalla scheda della pompa di calore

⑦ + (50 x 'II') = %

L'efficienza energetica dell'insieme di prodotti indicata nella presente scheda può non corrispondere all'efficienza energetica effettiva a installazione avvenuta poiché tale efficienza è influenzata da ulteriori fattori, quali la dispersione di calore nel sistema di distribuzione e la dimensione dei prodotti rispetto alle dimensioni e alle caratteristiche dell'edificio.

Figura 5

Efficienza energetica di riscaldamento dell'acqua della caldaia mista

¹
 %

Profilo di carico dichiarato:

Contributo solare - Dalla scheda del dispositivo solare

Elettricità ausiliaria

$$(1,1 \times 'I' - 10\%) \times 'II' - 'III' - 'I' = + \text{² \%}$$

Efficienza energetica di riscaldamento dell'acqua dell'insieme in condizioni climatiche medie

³
 %

Classe di efficienza energetica di riscaldamento dell'acqua dell'insieme in condizioni climatiche medie

	<input type="checkbox"/>	<input type="checkbox"/>	<input type="checkbox"/>	<input type="checkbox"/>	<input type="checkbox"/>	<input type="checkbox"/>	<input type="checkbox"/>	<input type="checkbox"/>	<input type="checkbox"/>	<input type="checkbox"/>
	G	F	E	D	C	B	A	A⁺	A⁺⁺	A⁺⁺⁺
<input type="checkbox"/> M	< 27 %	≥ 27 %	≥ 30 %	≥ 33 %	≥ 36 %	≥ 39 %	≥ 65 %	≥ 100 %	≥ 130 %	≥ 163 %
<input type="checkbox"/> L	< 27 %	≥ 27 %	≥ 30 %	≥ 34 %	≥ 37 %	≥ 50 %	≥ 75 %	≥ 115 %	≥ 150 %	≥ 188 %
<input type="checkbox"/> XL	< 27 %	≥ 27 %	≥ 30 %	≥ 35 %	≥ 38 %	≥ 55 %	≥ 80 %	≥ 125 %	≥ 160 %	≥ 200 %
<input type="checkbox"/> XXL	< 28 %	≥ 28 %	≥ 32 %	≥ 36 %	≥ 40 %	≥ 60 %	≥ 85 %	≥ 131 %	≥ 170 %	≥ 213 %

Efficienza energetica di riscaldamento dell'acqua in condizioni climatiche più fredde e più calde

Più freddo: ³ - 0,2 x ² = %

Più caldo: ³ + 0,4 x ² = %

INTERFACCIA DI SISTEMA IT
SYSTEM INTERFACE GB
COMMADE À DISTANCE FR
SYSTEEMINTERFACE BE

EXPERT CONTROL

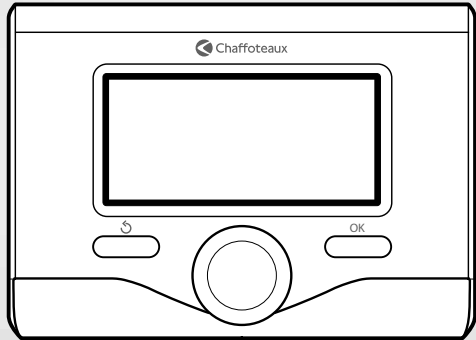

3318870

 Chaffoteaux

generalità	3
norme di sicurezza	4
caratteristiche tecniche	5
descrizione prodotto	6
impostazione display	8
modalità funzionamento riscaldamento	10
regolazione temperatura ambiente.....	11
impostazione acqua calda riscaldamento	12
programmazione oraria riscaldamento	13
funzionamento modalità manuale riscaldamento	16
impostazione acqua calda sanitaria.....	17
programmazione oraria acqua calda sanitaria	18
funzioni extra	19
prestazioni di sistema (se disponibile)	20

area tecnica

installazione	22
menu area tecnica.....	24
impostazione zona	24
termoregolazione	28
tabella menu	30
tabella codici errori	62

generalità

L'interfaccia di sistema EXPERT CONTROL vi consente una semplice ed efficace gestione della termoregolazione degli ambienti ed il controllo dell'acqua calda sanitaria.

Vi fornisce inoltre il primo aiuto, in caso di malfunzionamento del sistema installato, segnalando il tipo di anomalia e suggerendo gli interventi per eliminarla o consigliando l'intervento del Centro Assistenza.

Il presente libretto costituisce parte integrante ed essenziale del prodotto.

Leggere attentamente le istruzioni e le avvertenze contenute nel presente libretto in quanto forniscono importanti indicazioni riguardanti l'uso e la manutenzione.

L'installazione, la manutenzione e qualsiasi altro intervento devono essere effettuate da personale in possesso dei requisiti previsti e nel rispetto delle norme vigenti e delle indicazioni fornite dal costruttore.

In caso di guasto e/o cattivo funzionamento spegnere l'apparecchio e non tentare di ripararlo ma rivolgersi a personale qualificato.

Eventuali riparazioni, effettuate utilizzando esclusivamente ricambi originali, devono essere eseguite solamente da tecnici qualificati. Il mancato rispetto di quanto sopra può compromettere la sicurezza dell'apparecchio e fa decadere ogni responsabilità del costruttore.

Prima di effettuare la pulizia delle parti esterne spegnere l'apparecchio.

norme di sicurezza

LEGENDA SIMBOLI:

⚠ Il mancato rispetto dell'avvertenza comporta rischio di lesioni, in determinate circostanze anche mortali, per le persone

⚠ Il mancato rispetto dell'avvertenza comporta rischio di danneggiamenti, in determinate circostanze anche gravi, per oggetti, piante o animali

Non effettuare operazioni che implicino la rimozione dell'apparecchio dalla sua installazione.

Danneggiamento dell'apparecchio.

⚠ **Non salire su sedie, sgabelli, scale o supporti instabili per effettuare la pulizia dell'apparecchio.**

Lesioni personali per la caduta dall'alto o per cesoiamento (scale doppie).

⚠⚠

Non utilizzare insetticidi, solventi o detersivi aggressivi per la pulizia dell'apparecchio.

Danneggiamento delle parti in materiale plastico o verniciate.

⚠ **Non utilizzare l'apparecchio per scopi diversi da quello di un normale uso domestico.**

Danneggiamento dell'apparecchio per sovraccarico di funzionamento.

⚠ Danneggiamento degli oggetti indebitamente trattati.

⚠ **Non fare utilizzare l'apparecchio da bambini o persone inesperte.**

Danneggiamento dell'apparecchio per uso improprio.

⚠

ATTENZIONE!

L'apparecchio non è destinato a essere utilizzato da persone (bambini compresi) le cui capacità fisiche, sensoriali o mentali siano ridotte, oppure con mancanza di esperienza o di conoscenza, a meno che esse abbiano potuto beneficiare, attraverso l'intermediazione di una persona responsabile

della loro sicurezza, di una sorveglianza o di istruzioni riguardanti l'uso dell'apparecchio.

I bambini devono essere sorvegliati per sincerarsi che non giochino con l'apparecchio.

**PRODOTTO CONFORME
ALLA DIRETTIVA EU
2012/19/EU- D.Lgs.49/2014
riguardante il trattamento dei
Rifiuti di Apparecchiature
Elettriche ed Elettroniche (RAEE)**



Il simbolo del cassonetto barrato riportato sull'apparecchiatura o sulla sua confezione indica che il prodotto alla fine della propria vita utile deve essere raccolto separatamente dagli altri rifiuti.

L'utente dovrà, pertanto, conferire l'apparecchiatura giunta a fine vita agli idonei centri comunali di raccolta differenziata dei rifiuti elettrotecnici ed elettronici.

In alternativa alla gestione autonoma è possibile consegnare l'apparecchiatura che si desidera smaltire al rivenditore, al momento dell'acquisto di una nuova apparecchiatura di tipo equivalente.

Presso i rivenditori di prodotti elettronici con superficie di vendita di almeno 400 m² è inoltre possibile consegnare gratuitamente, senza obbligo di acquisto, i prodotti elettronici da smaltire con dimensioni inferiori a 25 cm.

L'adeguata raccolta differenziata per l'avvio successivo dell'apparecchiatura dismessa al riciclaggio, al trattamento e allo smaltimento ambientalmente compatibile contribuisce ad evitare possibili effetti negativi sull'ambiente e sulla salute e favorisce il reimpiego e/o riciclo dei materiali di cui è composta l'apparecchiatura.

caratteristiche tecniche

DATI TECNICI	
Alimentazione elettrica	BUS
Assorbimento elettrico	max. < 0,5W
Temperatura di funzionamento	-10 ÷ 60°C
Temperatura di stoccaggio	-20 ÷ 70°C
Lunghezza e sezione cavo bus NOTA: PER EVITARE PROBLEMI DI INTERFERENZE, UTILIZZARE UN CAVO SCHERMATO O UN DOPPIO TELEFONICO.	max. 50 m - min. 0.5 mm ²
Memoria tampone	2 h
Conformità LVD 2014/35/EU - EMC 2014/30/EU	CE
Interferenze elettromagnetiche	EN 60730-1
Emissioni elettromagnetiche	EN 60730-1
conformità standard	EN 60730-1
Sensore temperatura	NTC 5 k 1%
Grado di risoluzione	0,1°C

SCHEDA PRODOTTO		
Nome del fornitore	CHAFFOTEAUX	
Modello identificativo del fornitore	Expert Control	Sonda esterna
Classe del controllo di temperatura	V	II
Contributo all'efficienza energetica % per il riscaldamento degli ambienti	+3%	+2%
Aggiungendo una sonda esterna:		
Classe del controllo di temperatura	VI	--
Contributo all'efficienza energetica % per il riscaldamento degli ambienti	+4%	--
In un sistema a 3 zone con 2 sensori ambiente:		
Classe del controllo di temperatura	VIII	--
Contributo all'efficienza energetica % per il riscaldamento degli ambienti	+5%	--

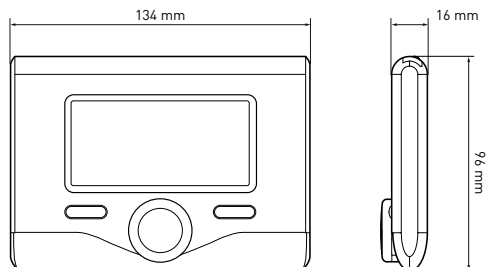

descrizione del prodotto

Tasti e Display:

1. tasto indietro  (visualizzazione precedente)
2. manopola
3. tasto **OK** (conferma l'operazione o accede al menu principale)
4. DISPLAY

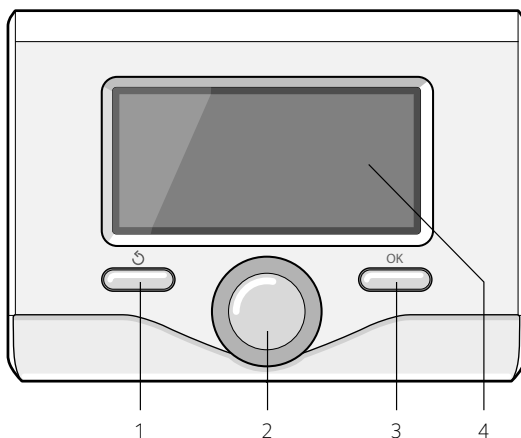



























Simboli display:





-  Estate
-  Inverno
-  Solo riscaldamento
-  OFF sistema spento
-  Programmazione oraria
-  Funzionamento manuale
-  Indicazione presenza fiamma
-  Temperatura ambiente desiderata
-  Temperatura ambiente rilevata
-  Temperatura ambiente desiderata deroga
-  Temperatura esterna
-  Funzione AUTO attiva
-  Funzione VACANZA attiva
-  Riscaldamento attivo
-  Sanitario attivo
-  Segnalazione errore
-  (COMFORT) Funzione comfort attiva
-  Presenza fiamma
-  Solare attivo (ove presente)
-  Menu completo:
-  Impostazioni riscaldamento
-  Impostazioni acqua calda
-  Prestazioni sistema
-  Opzioni schermo

descrizione del prodotto

Simboli visibili con sistema solare e/o pompa di calore installato:

-  Caldaia
-  Caldaia in funzione
-  Raffrescamento
-  Impianto a pavimento
-  Bollitore mono serpentino
-  Bollitore doppio serpentino
-  Bollitore elettrosolare
-  Collettore solare
-  Circolatore
-  Scambiatore
-  Valvola deviatrice
-  Sonda collettore **S1**
-  Sonda bollitore bassa **S2**
-  Sonda bollitore alta **S3**
-  Termostato impianto a pavimento **S4**
-  Sovratemperatura bollitore
-  Sovratemperatura collettore
-  Funzione antigelo
-  Modalità sanificazione termica
-  Funzione recooling
-  Visualizzazione display digitale
-  Visualizzazione display analogico
-  Dispositivo configurabile
-  Pompa di calore
-  Resistenza 1 **W1**
-  Resistenza 2 **W2**
-  Resistenza 3 **W3**
-  Resistenza esclusa **X**
-  Comfort sanitario in periodo a tariffa ridotta **HC**
-  Comfort sanitario in periodo a tariffa ridotta e a setpoint **HC40**

ridotto a 40°C durante periodo a tariffa piena

-  Modalità BOOST
-  Modalità Silenziosa
-  Funzioni speciali
-  Modalità funzionamento Hybrid

Prima Accensione

La prima volta che si collega l'interfaccia di sistema EXPERT CONTROL, viene chiesto di scegliere alcune impostazioni di base.

Come prima cosa è necessario selezionare la lingua dell'interfaccia utente.

Ruotare la manopola per selezionare la lingua desiderata e premere il tasto OK per confermare. Procedere con l'impostazione della data e ora. Ruotare la manopola per selezionare, premere il tasto OK per confermare la selezione, ruotare la manopola per impostare il valore.

Premere il tasto OK per confermare.

Salvare le impostazione con il tasto OK.

Premere il tasto OK per accedere al Menu. Utilizzare la manopola centrale per lo scorrimento della lista menu e la selezione parametri, premere il tasto OK per confermare.

ATTENZIONE

Alcuni parametri sono protetti da un codice di accesso (codice di sicurezza) che protegge le impostazioni della caldaia da un utilizzo non autorizzato.

impostazioni display

La schermata principale dell'interfaccia di sistema è personalizzabile.

Nella schermata principale, è possibile controllare l'ora, la data, la modalità di funzionamento, le temperature impostate o rilevate, la programmazione oraria, le fonti energetiche attive ed il risparmio di emissioni di CO₂ (ove presente).

Per accedere alle impostazioni del display premere il tasto OK.

Ruotare la manopola e selezionare:

- **Menu completo**

Premere il tasto OK.

Ruotale la manopola e selezionare:

- **Impostazioni schermo**

Premere il tasto OK.

Tramite il menu **"Impostazioni schermo"** è possibile selezionare i seguenti parametri:

- **Lingua**

Premere il tasto OK.

Ruotare la manopola e selezione la lingua desiderata.

Premere il tasto OK per confermare la scelta e premere il tasto indietro "↶" per ritornare alla visualizzazione precedente.

Ruotare la manopola e selezionare

- **Data e ora**

Premere il tasto OK.

Tramite la manopola selezionare il giorno, premere il tasto OK, ruotare la manopola per impostare il giorno esatto, premere il tasto OK per confermare e passare alla selezione del mese e successivamente dell'anno confermando sempre l'impostazione con il tasto OK.

Ruotale la manopola per selezionare l'ora, premere il tasto OK, ruotare la manopola per impostare l'ora esatta, premere il tasto OK per confermare e passare alla selezione ed impostazione dei minuti.

Premere il tasto OK per confermare.



Visualizzazione base



Imposta data e ora

impostazioni display

Ruotare la manopola e selezionare ora legale, premere il tasto OK, selezionare auto o manuale, premere il tasto OK.

Premere il tasto OK per confermare la scelta e premere il tasto indietro "↶" per ritornare alla visualizzazione precedente.

Ruotare la manopola e selezionare:

- **Schermata iniziale**

nell'impostazione schermata iniziale è possibile scegliere le informazioni visualizzate.

Scegliendo la visualizzazione "Personalizzabile" è possibile selezionare tutte le informazioni desiderate. In alternativa è possibile scegliere tra una delle schermate preconfigurate:

Base

Fonti attive

Risparmio CO2 (ove presente)

Personalizzabile

Caldaia base (visibile solo con sonda ambiente esclusa)

Caldaia completa (visibile solo con sonda ambiente esclusa)

Solare (ove presente)

Zone (ove presente)

FWS (ove presente)

Sistema Pompa di Calore (ove presente)

Sistema Hybridp (ove presente)

Premere il tasto OK per confermare la scelta.

Premere il tasto indietro "↶" per ritornare alla visualizzazione precedente.

Ruotare la manopola e selezionare:

- **Luminosità in stand-by**

tramite la manopola regolare la luminosità del display durante i periodi di stand-by.

Premere il tasto OK per confermare.

Ruotare la manopola e selezionare:

- **Retroilluminazione**

tramite la manopola impostare il tempo di

retroilluminazione del display dopo l'ultimo utilizzo dell'interfaccia di sistema viene lasciato inattivo per un certo periodo di tempo.

Premere il tasto OK per confermare.

Ruotare la manopola e selezionare:

- **Temporizzazione schermata iniziale**

tramite la manopola impostare il tempo di attesa per la visualizzazione della schermata principale.

Premere il tasto OK per confermare.

Premere il tasto indietro "↶" per ritornare alla visualizzazione precedente.

modalità di funzionamento riscaldamento

Premere il tasto OK, il display visualizza:





- Programmato / Manuale
- Estate / Inverno / Off
- Menu completo

Ruotare la manopola e selezionare:

- Estate / Inverno / Off

Premere il tasto OK.

Ruotare la manopola e selezionare:

- () **ESTATE**
produzione di acqua calda sanitaria, esclusione del riscaldamento.
- () **INVERNO**
produzione di acqua calda sanitaria e riscaldamento.
- () **SOLO RISCALDAMENTO**
esclusione riscaldamento bollitore (ove presente).
- () **OFF**
sistema spento, funzione antigelo attiva. Quando la funzione antigelo si attiva il display visualizza il simbolo: "  ". Questa funzione è una protezione contro il congelamento delle tubature.

Premere il tasto OK per confermare.



Premere nuovamente il tasto OK per ritornare alla visualizzazione precedente.

Ruotare la manopola e selezionare:

- Programmato / Manuale

Premere il tasto OK.

Ruotare la manopola e selezionare:

- () **PROGRAMMATO**
il riscaldamento funzionerà secondo la programmazione oraria impostata.
- () **MANUALE**
il riscaldamento funzionerà in modalità manuale.

Premere il tasto OK per confermare.

Premere nuovamente il tasto OK per ritornare alla visualizzazione precedente.



Selezione modalità inverno

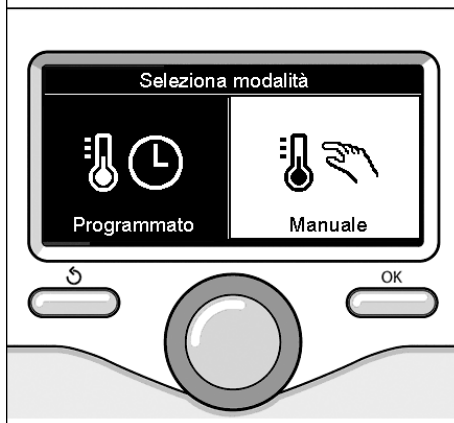

Selezione modalità manuale

regolazione temperatura ambiente

In base alla modalità di funzionamento scelta, programmato o manuale.

Regolazione temperatura ambiente in modalità manuale

Ruotare la manopola per impostare il valore di temperatura ambiente che si desidera. Il display visualizza il valore impostato. Premere il tasto OK per confermare. Il display ritorna alla visualizzazione precedente.

Regolazione temperatura ambiente in modalità programmazione oraria

Durante il funzionamento della programmazione oraria è possibile modificare temporaneamente la temperatura ambiente impostata.

Ruotare la manopola ed impostare il valore di temperatura ambiente che si desidera. Premere il tasto OK.

Il display visualizza la temperatura impostata e l'ora fino in cui si desidera mantenere la modifica.

Ruotare la manopola per impostare l'ora di fine modifica, premere il tasto OK per confermare.

Il display visualizza il simbolo  in corrispondenza del valore di temperatura desiderata per il periodo di modifica.

Premere il tasto indietro "↶" per uscire dalla regolazione senza salvare la modifica.

L'interfaccia di sistema EXPERT CONTROL manterrà il valore di temperatura fino al termine del tempo impostato, finito il quale tornerà alla temperatura ambiente pre-impostata.



Modifica temperatura ambiente



Modifica temperatura ambiente in modalità programmazione oraria

impostazione acqua calda riscaldamento

Per accedere alle impostazioni riscaldamento, premere il tasto OK.

Ruotare la manopola e selezionare:

- **Menu completo**

Premere il tasto OK.

Ruotare la manopola e selezionare:

- **Impostazione riscaldamento**

Premere il tasto OK.

Per impostare la temperatura di mandata ruotare la manopola e selezionare:

- **Temperatura impostata riscaldamento**

Premere il tasto OK.

Il display visualizza:

- T impostata Zona 1
- T impostata Zona 2
- T impostata Zona 3

Ruotare la manopola e selezionare:

- **T impostata Zona 1**

Premere il tasto OK.

Ruotare la manopola ed impostare la temperatura di mandata della zona selezionata.

Premere il tasto OK per confermare.

Ripetere la procedura sopra descritta per impostare la temperatura di mandata nelle altre zone se presenti.

Premere due volte il tasto indietro "↶".

Ruotare la manopola e selezionare:

- **Impostazioni Riscaldamento**

(solo nei sistemi pompa di calore)

Premere il tasto OK.

Ruotare la manopola ed impostare la modalità di funzionamento delle resistenze in riscaldamento:

- **Green** (esclude l'utilizzo delle resistenze)
- **Standard** (imposta il normale funzionamento del riscaldamento)

Premere il tasto OK.

Ruotare la manopola e selezionare:



Selezione Impostazioni riscaldamento



Modifica temperatura acqua calda riscaldamento

programmazione oraria riscaldamento

La programmazione oraria permette di riscaldare l'ambiente secondo le proprie esigenze.

Per impostare la programmazione oraria del riscaldamento premere il tasto OK. Ruotare la manopola e selezionare - **Menu completo**

Premere il tasto OK.

Ruotare la manopola e selezionare:

- **Impostazioni riscaldamento**

Premere il tasto OK.

Il display visualizza:

- Temperatura impostata riscaldamento
- Programmazione oraria
- Funzione vacanze
- Funzione SRA
- Impostazione Riscaldamento (sistema pompa di calore)

Ruotare la manopola e selezionare:

- **Programmazione oraria**

Premere il tasto OK.

Il display visualizza:

- Programmazione libera
- Programmazione guidata
- Programmi pre-impostati
- Programmazione/manuale

Ruotare la manopola e selezionare:

- **PROGRAMMAZIONE LIBERA**

Premere il tasto OK.

Il display visualizza:

- Tutte le zone
- Zona 1
- Zona 2
- Zona 3

Ruotare la manopola e selezionare la zona in cui si desidera effettuare la programmazione oraria:

Premere il tasto OK.

Ruotare la manopola e seleziona

- **Imposta T Comfort**

Premere il tasto OK.

Ruotare la manopola e modificare il valore di temperatura ambiente durante il periodo comfort (il display visualizza il valore lampeggiante della temperatura).

Premere il tasto OK per confermare.

Ruotare la manopola e selezionare

- **Imposta T Ridotta**

Premere il tasto OK.

Ruotare la manopola e modificare il valore di temperatura ambiente durante il periodo ridotto (il display visualizza il valore lampeggiante della temperatura).

Premere il tasto OK per confermare.

Ruotare la manopola e selezionare

- **Imposta programmazione**

Premere il tasto OK.

Ruotare la manopola e selezionare il giorno o i giorni della settimana che si desidera programmare.

Ad ogni selezione del giorno premere il tasto OK per confermare.

Il display visualizza i giorni selezionati per la programmazione con un riquadro.

Ruotare la manopola e selezionare salva.

Premere il tasto OK e ruotare la manopola ed impostare l'inizio del periodo di riscaldamento corrispondente al valore lampeggiante. Premere il tasto OK per confermare.

Premere il tasto OK e ruotare la manopola per impostare l'ora di fine periodo comfort.

Se si desidera aggiungere nuovi periodi ruotare la manopola e selezionare Aggiungi periodo, premere il tasto OK.

Ripetere la procedura sopra descritta per impostare l'inizio e la fine del periodo di comfort aggiunti.

Una volta conclusa la programmazione ruotare la manopola e selezionare Salva.

Premere il tasto OK per confermare.

Ruotare la manopola e selezionare:

programmazione oraria riscaldamento

- Giorni rimanenti

nell'eventualità di giorni non ancora programmati e ripetere le operazioni precedentemente descritte

Ruotare la manopola e selezionare:

- Modifica

per modificare eventuali periodo precedentemente programmati

Ruotare la manopola e selezionare:

- Esci

per uscire dalla impostazione programmazione oraria.

Premere il tasto OK per confermare.

Il display ritorna alla visualizzazione predefinita.

Premere il tasto indietro "↶" per ritornare alla visualizzazione della schermata principale.

Per facilitare le operazioni di impostazione della programmazione oraria, è possibile eseguire la configurazione tramite:

- Programmazione guidata
- Programmi pre-impostati.

Ruotare la manopola e selezionare:

- PROGRAMMAZIONE GUIDATA

Premere il tasto OK.

Ruotare la manopola e selezionare la zona in cui si desidera effettuare la programmazione oraria.

Premere il tasto OK.

Ruotare la manopola e selezionare:

- Imposta programmazione

Premere il tasto OK.

Ora seguire passo passo le indicazioni che vengono di volta in volta visualizzate a display.

- PROGRAMMI PRE-IMPOSTATI

Premere il tasto OK.

Ruotare la manopola e selezionare la zona in cui si desidera effettuare la programmazione oraria.



Selezione giorni programmazione oraria riscaldamento



Imposta periodi comfort programmazione oraria riscaldamento

Premere il tasto OK.

Ruotare la manopola e selezionare

- Imposta programmazione

Premere il tasto OK.

Ruotare la manopola e selezionare tra:

- Programma famiglia
- Programma no pranzo
- Programma mezzogiorno
- Sempre attivo

Premere il tasto OK per confermare.

Ruotare la manopola per scorrere i giorni e l'ora di inizio e di fine programma riscaldamento.

Ruotare la manopola e selezionare salva premere il tasto OK.

Premere il tasto indietro "↶" per ritornare alle visualizzazione precedente.

- PROGRAMMATO/MANUALE

(questa modalità permette di selezionare la gestione del riscaldamento delle zone, tra programmato o manuale)

Premere il tasto OK.

Ruotare la manopola e selezionare la zona in cui effettuare l'impostazione. Scegliere tra la modalità programmazione oraria o manuale.

Premere il tasto OK.

Premere il tasto indietro "↶" per ritornare alle visualizzazione precedente



Selezione programma mezzogiorno

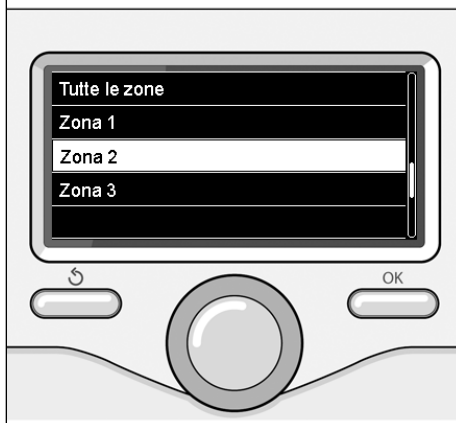

Selezione modalità funzionamento della zona 2

funzionamento modalità manuale riscaldamento

La modalità manuale, disattiva la programmazione oraria di riscaldamento.
Il funzionamento manuale, permette di mantenere il riscaldamento in continuo.

Per selezionare il funzionamento del riscaldamento in modalità manuale premere il tasto OK ruotare la manopola e selezionare:

- **Programmato / Manuale**

Premere il tasto OK.

Ruotare la manopola e selezionare:

- **Manuale**

Ruotare la manopola per selezionare la modalità Manuale, premere il tasto OK.

Premere nuovamente il tasto OK per salvare le impostazioni. Il display ritorna alla visualizzazione precedente.

Premere il tasto indietro fino alla visualizzazione della schermata principale.



Selezione modalità manuale

impostazione acqua calda sanitaria

- Menu completo

Premere il tasto OK.

Ruotare la manopola e selezionare:

- Impostazione acqua calda

Premere il tasto OK.

Ruotare la manopola e selezionare:

- Temperatura comfort acqua calda

Premere due volte il tasto OK.

Ruotare la manopola ed impostare la temperatura desiderata dell'acqua calda sanitaria.

Premere il tasto OK per confermare.

Premere il tasto indietro "↶" per ritornare alla visualizzazione precedente.

FUNZIONE COMFORT

La funzione **comfort** consente di ridurre il tempo di attesa quando si attiva la richiesta di acqua calda sanitaria.

Ruotare la manopola e selezionare:

- Funzione Comfort

Premere il tasto OK.

Ruotare la manopola e selezionare tra:

- Disabilitata
- Temporizzata (attiva la funzione comfort per periodi di tempo regolabili secondo il sistema installato)
- Sempre attiva

Per impostare la programmazione oraria acqua calda sanitaria premere il tasto OK.

Ruotare la manopola e selezionare



Selezione impostazione acqua calda

programmazione oraria acqua calda sanitaria

- Menu completo

Premere il tasto OK.

Ruotare la manopola e selezionare:

- Impostazione acqua calda

Premere il tasto OK.

Ruotare la manopola e selezionare:

- Programmazione oraria

Premere il tasto OK.

Ruotare la manopola per selezionare:

- Programmazione libera
- Programmi pre-impostati

Ruotare la manopola per selezionare:

- Programmazione libera

Premere il tasto OK.

Ruotare la manopola e selezionare:

- Programmazione acqua calda
- Timer ausiliario (Modulo per la produzione istantanea di acqua calda con pompa ricircolo sanitario, Elettrosolare)

In entrambi i casi ruotare la manopola ed impostare la temperatura comfort e ridotta, premere il tasto OK per confermare.

Ruotare la manopola per selezionare:

- Imposta programmazione

Premere il tasto OK. Per impostare la programmazione seguire la procedura descritta nel capitolo "programmazione oraria riscaldamento".

Per facilitare le operazioni di impostazione della programmazione oraria,

Ruotare la manopola per selezionare:

- Programmi pre-impostati

Premere il tasto OK.

Ruotare la manopola e selezionare:

- Programmazione acqua calda
 - Timer ausiliario (Modulo per la produzione istantanea di acqua calda con pompa ricircolo sanitario, Elettrosolare)
- In entrambi i casi ruotare la manopola ed impostare la temperatura comfort e ridotta, premere il tasto OK per confermare.

Ruotare la manopola per selezionare:

- Imposta programmazione

Premere il tasto OK. Per impostare la programmazione seguire la procedura descritta nel capitolo "programmazione oraria riscaldamento" paragrafo, programmi pre-impostati:

- Programma famiglia
- Programma no pranzo
- Programma mezzogiorno
- Sempre attivo.

Premere il tasto OK per confermare la scelta e premere il tasto indietro "↶" per ritornare alle visualizzazione precedente.

(SOLO PER CALDAIE SYSTEM)

La funzione **COMFORT** consente di ridurre il tempo di attesa quando si attiva la richiesta di acqua calda sanitaria.

Per accedere alle impostazioni acqua calda sanitaria, premere il tasto OK.

Ruotare la manopola e selezionare:

- Menu completo

Premere il tasto OK.

Ruotare la manopola e selezionare:

- Impostazione acqua calda

Premere il tasto OK.

Ruotare la manopola e selezionare:

- Funzione Comfort

Premere il tasto OK.

Ruotare la manopola e selezionare:

- Disabilitata
- Temporizzata (secondo la programmazione oraria)
- Sempre attiva

funzioni extra

Per impostare la programmazione di una delle funzioni extra premere il tasto OK.

Ruotare la manopola e selezionare:

- **Menu completo**

Premere il tasto OK.

Ruotare la manopola e selezionare:

- **Impostazioni riscaldamento**

Premere il tasto OK.

Ruotare la manopola e selezionare:

- **FUNZIONE VACANZE**

La funzione vacanze disattiva il riscaldamento durante il periodo di vacanza.

Premere il tasto OK.

Ruotare la manopola e selezionare:

- ON (attiva la funzione)
- OFF (disattiva la funzione)

Premere il tasto OK.

Se si seleziona ON, ruotare la manopola per impostare la data di rientro dalle vacanze.

Questo permetterà all'interfaccia di sistema, nella data prestabilita, di riprendere il funzionamento nella modalità precedentemente impostata.

Premere il tasto OK per salvare le impostazioni, il display ritorna alla visualizzazione precedente.

Nella schermata fonti attive, quando la funzione vacanze è attiva, compare l'icona "



Ruotare la manopola e selezionare:

- **FUNZIONE SRA**

La funzione SRA imposta automaticamente il regime di funzionamento del sistema in base al tipo di installazione e alle condizioni ambientali.

La termoregolazione di un edificio consiste nel mantenerne la temperatura interna costante al variare della temperatura esterna.

Premere il tasto OK.

Ruotare la manopola e selezionare:

- ON (attiva la funzione)

- OFF (disattiva la funzione)

Premere il tasto OK per salvare le impostazioni, il display ritorna alla visualizzazione precedente.

Nella schermata fonti attive, quando la funzione SRA è attiva, compare l'icona "SRA".

Regolazione temperatura ambiente con funzione SRA attiva.

Nel caso in cui la temperatura dell'acqua calda riscaldamento non corrisponda a quella desiderata è possibile aumentarla o diminuirla tramite parametro "Temperatura impostata riscaldamento".

Il display visualizza la barra di correzione. Premere il tasto OK per confermare la correzione o premere il tasto indietro "↶" per ritornare alle visualizzazione precedente senza salvare.

prestazioni di sistema

In presenza di un impianto solare, è possibile visualizzare le prestazioni energetiche del sistema installato.

Ruotare la manopola e selezionare

- **Menu completo**

Premere il tasto OK.

Ruotare la manopola e selezionare

- **Prestazioni sistema**

Premere il tasto OK.

Ruotare la manopola e selezionare:

- Fonti attive
- Produzione kW/h
- CO2 risparmiata
- Docce disponibili
- Reset Report

Premere il tasto OK per confermare la selezione.

- **Fonti attive**

Visualizza l'energia prodotta dal pannello solare nell'arco di tempo che va dalle 24h, una settimana o un anno.

- **Produzione kWh**

Visualizza l'energia prodotta dal pannello solare nell'arco di tempo che va dalle 24h, una settimana o un anno.

- **Risparmio CO2**

Visualizza il risparmio di CO2 in Kg mettendo in relazione la distanza percorsa in auto

- **Docce disponibili**

Visualizza la percentuale di acqua calda disponibile nell'accumulo e la quantità di docce effettuabili.

- **Reset Report**

Resetta tutti i report.

E anche possibile visualizzare inella schermata principale lo schema di impianto solare installato.

CONSUMI ENERGETICI

Il sistema di misurazione dei consumi energetici integrato in questo prodotto si basa su una stima. Ci possono quindi essere differenze tra il consumo effettivo (o misurato da un altro sistema) e quello visualizzato.

Ruotando la manopola è possibile selezionare i dati dei consumi relativi ad uno degli ultimi quattro mesi.

- **Docce disponibili**

Visualizza la percentuale di acqua calda disponibile nell'accumulo e la quantità di docce effettuabili.

- **Storico dei consumi**

Questo report visualizza l'istogramma dei consumi di gas ed elettrici in kW/h sulla base tempi selezionabili ruotando manopola (24h, settimanale, mensile, annuale).

Ruotare la manopola per visualizzare:

- Storico dei consumi riscaldamento
- Storico dei consumi sanitario
- Storico dei consumi Raffrescamento

- **Reset Report**

Resetta tutti i report.

installazione

Posizionamento

L'apparecchio rileva la temperatura ambiente, quindi nella scelta della posizione di installazione vanno tenuti presenti alcuni accorgimenti.

Posizionarlo lontano da fonti di calore (radiatori, raggi solari, caminetti, ecc.) e lontano da correnti d'aria o aperture verso l'esterno, le quali potrebbero influenzarne la rilevazione.

Installarlo a circa 1,50 m di altezza dal pavimento.



Attenzione

L'installazione deve essere eseguita da personale tecnico qualificato.

Prima del montaggio togliere la tensione alla caldaia.

Installazione a parete

Il fissaggio al muro dell'interfaccia di sistema Expert Control deve essere effettuato prima del collegamento alla linea BUS.

- collegare la coppia di fili al connettore (fig.1),
- aprire i fori necessari per il fissaggio
- fissare la base dell'apparecchio alla scatola sulla parete, usando le viti fornite nel kit (fig.2),
- posizionare l'interfaccia di sistema sulla base, spingendola delicatamente verso il basso (fig.3).

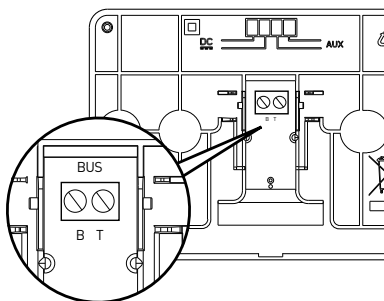

fig. 1

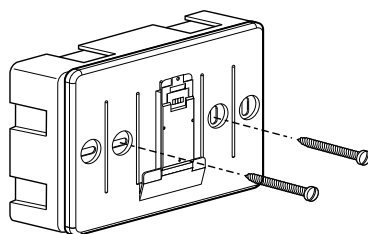

fig. 2

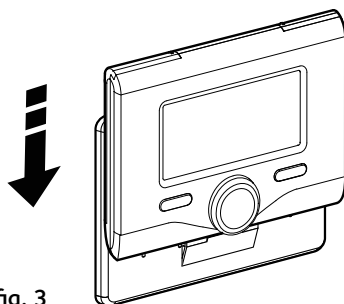

fig. 3

installazione

Collegamento alla caldaia

L'invio, la ricezione e la decodifica dei segnali avviene tramite il protocollo BUS, che mette in comunicazione la caldaia e l'interfaccia di sistema.

- collegare una coppia di fili al connettore BUS sulla scheda caldaia
- collegare la coppia di fili dal connettore BUS al morsetto dell'interfaccia di sistema.

NOTA: Nel collegamento tra sensore ambiente e caldaia, per evitare problemi di interferenze, utilizzare un cavo schermato o un doppino telefonico.

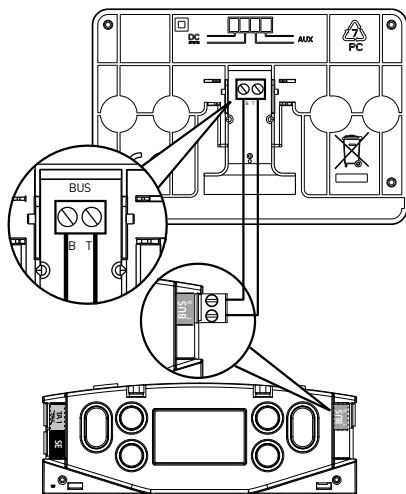
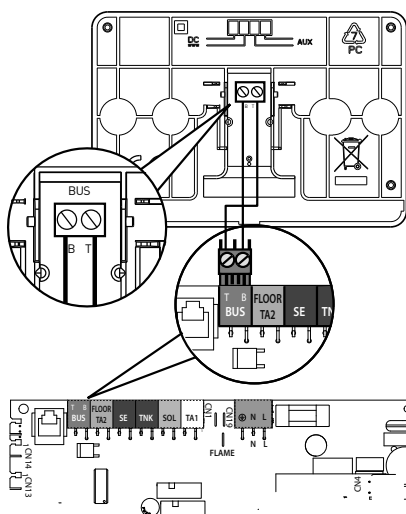

area tecnica



Attenzione

Per garantire la sicurezza e il corretto funzionamento dell'interfaccia di sistema, la messa in funzione deve essere eseguita da un tecnico qualificato in possesso dei requisiti di legge.

Procedura di accensione

- Inserire l'interfaccia di sistema nella slitta di connessione spingendolo delicatamente verso il basso, dopo una breve inizializzazione l'interfaccia di sistema è connessa;
- Il display visualizza "Selezionare lingua". Ruotare la manopola e selezionare la lingua desiderata. Premere il tasto OK per confermare.

- Il display visualizza la data e l'ora.

Tramite la manopola selezionare il giorno, premere il tasto OK, ruotare la manopola per impostare il giorno esatto, premere il tasto OK per confermare e passare alla selezione del mese e successivamente dell'anno confermando sempre l'impostazione con il tasto OK.

Ruotale la manopola per selezionare l'ora, premere il tasto OK, ruotare la manopola per impostare l'ora esatta, premere il tasto OK per confermare e passare alla selezione ed impostazione dei minuti.

Premere il tasto OK per confermare.

Ruotare la manopola e selezionare ora legale, premere il tasto OK, selezionare auto o manuale, premere il tasto OK.

Il display visualizza la schermata base.

- Premere contemporaneamente i tasti indietro "⏪" e "OK" fino alla visualizzazione sul display "Inserimento codice".
- Ruotare la manopola per inserire il codice tecnico (234), premere il tasto OK, il display visualizza **AREA TECNICA**:
- Lingua, data e ora
- Impostazione rete Bus
- Menu completo

- Configurazione guidata
- Manutenzione
- Errori

Ruotare la manopola e selezionare:

- IMPOSTAZIONI RETE BUS

Il display visualizza l'elenco dei dispositivi connessi nel sistema:

- Interfaccia di sistema (locale)
- Controllo solare
- Caldaia
- Energy Manager
- ...

I dispositivi configurabili sono contrassegnati dal simbolo " ".

IMPOSTAZIONE ZONA

Per impostare la zona corretta a cui è associata l'interfaccia di sistema ruotare la manopola e selezionare:

- Interfaccia di sistema (locale)

Premere il tasto OK.

Ruotare la manopola ed impostare la zona corretta. Premere il tasto OK per confermare l'impostazione.

Ruotare la manopola e selezionare:

- MENU COMPLETO

Premere il tasto OK.

Ruotare la manopola e scorrere tra i menu da selezionare:

- | | |
|----|------------------------|
| 0 | Rete |
| 1 | Ora-Data-Lingua |
| 2 | Parametri Caldaia |
| 3 | Solare |
| 4 | Parametri Zona 1 |
| 5 | Parametri Zona 2 |
| 6 | Parametri Zona 3 |
| 7 | Moduli di zona |
| 8 | Parametri Assistenza |
| 9 | Parametri Ibrido |
| 10 | Fresh Water Station |
| 11 | Schedino Multifunzione |
| 12 | Free |
| 13 | Free |
| 14 | Parametri Zona 4 |
| 15 | Parametri Zona 5 |

- 16 Parametri Zona 6
- 17 Parametri Sistema
Pompa di Calore
- 19 Connettività

Selezionare il menu interessato, premere il tasto OK.

Ruotare la manopola per impostare o visualizzare il valore. Premere il tasto OK per confermare.

Premere il tasto indietro “↶” per ritornare alle visualizzazione precedente.

Per facilitare le operazioni di impostazione dei parametri, senza accedere al Menu completo, è possibile eseguire la configurazione tramite il menu di accesso rapido “Configurazione guidata”.

Ruotare la manopola e selezionare:

- **CONFIGURAZIONE GUIDATA**

Premere il tasto OK.

Ruotare la manopola e selezionare uno tra i dispositivi visualizzati.

- **Controllo Solare (ove presente)**
(seguire le indicazioni riportate nella documentazione solare)
- **Energy Manager (ove presente)**
(seguire le indicazioni riportate nella documentazione sistema pompa di calore)
- **Caldia**
- ...

Ruotare la manopola e selezionare:

- **Caldia**

Premere il tasto OK.

Ruotare la manopola e selezionare:

- Parametri configurazione
- Procedure guidate
- Modalità test
- Opzioni assistenza

Ruotare la manopola e selezionare:

- **Parametri configurazione**

(permette la visualizzazione e l'impostazione dei parametri essenziali per il corretto funzionamento della caldaia) Premere il ta-

sto OK.

Ruotare la manopola e scorrere tra i parametri da impostare:

- Parametri gas
- Parametri regolazione
- Visualizzazioni
- Zone

Premere il tasto OK per confermare.

Premere il tasto indietro “↶” per ritornare alle visualizzazione precedente.

Ruotare la manopola e selezionare:

- **Procedure guidate**

(Le procedure guidate sono un valido aiuto nella parametrizzazione della caldaia. Ruotando la manopola si seleziona l'elenco delle procedure che spiegano passo passo come effettuare una corretta configurazione)

Premere il tasto OK.

Ruotare la manopola e scorrere tra i parametri da impostare:

- Riempimento impianto
- Disareazione impianto
- Analisi fumi

Premere il tasto OK per confermare.

Premere due il tasto indietro “↶” per ritornare alle visualizzazione precedente

Ruotare la manopola e selezionare:

- **Modalità Test**

(Questa modalità permette di controllare il corretto funzionamento dei componenti del sistema)

Premere il tasto OK.

Ruotare la manopola per scorrere tra l'elenco dei componenti visualizzati.

Premere il tasto OK per confermare.

Premere due il tasto indietro “↶” per ritornare alle visualizzazione precedente.

Ruotare la manopola e selezionare:

- **Opzioni assistenza**

(Questa modalità permette di memorizzare i dati del centro assistenza e gli avvisi di manutenzione)

Premere il tasto OK.

area tecnica

Ruotare la manopola e scorrere tra i parametri da impostare:

- Dati centro assistenza
- Abilitazione avvisi di manutenzione
- Reset avvisi di manutenzione
- Mesi mancanti manutenzione

Premere il tasto OK per confermare.

Premere due il tasto indietro "↶" per ritornare alle visualizzazione precedente.

Ruotare la manopola e selezionare:

- **MANUTENZIONE**

(Nel caso si renda necessario controllare o configurare alcuni parametri essenziali per il corretto funzionamento del sistema)

Premere il tasto OK.

Ruotare la manopola e selezionare tra l'elenco dei sistemi visualizzati:

- **Controllo Solare (ove presente)**
seguire le indicazioni riportate nella documentazione solare
- **Caldaia**
- **Energy Manager (ove presente)**
seguire le indicazioni riportate nella documentazione sistema pompa di calore
- **Controllo multizona (ove presente)**
seguire le indicazioni riportate nella documentazione solare
- ...

Ruotare la manopola e selezionare:

- **Caldaia**

Premere il tasto OK.

Ruotare la manopola e selezionare:

- **Parametri configurazione**

Premere il tasto OK.

Ruotare la manopola e scorrere tra i parametri:

- Parametri gas
- Visualizzazioni
- Cambio scheda caldaia

Premere il tasto OK per confermare.

Premere due il tasto indietro "↶" per ritornare alle visualizzazione precedente.

Ruotare la manopola e selezionare:

- **ERRORI**

Premere il tasto OK.

Scorrere tra l'elenco dei sistemi visualizzati:

- **Controllo Solare (ove presente)**
seguire le indicazioni riportate nella documentazione solare
- **Caldaia**
- **Energy Manager (ove presente)**
seguire le indicazioni riportate nella documentazione sistema pompa di calore
- **Controllo multizona (ove presente)**
seguire le indicazioni riportate nella documentazione solare
- ...

Premere il tasto OK.

Ruotare la manopola e selezionare il sistema interessato.

Premere il tasto OK.

Ruotare la manopola per scorrere sul display gli ultimi 10 errori registrati.

termoregolazione

Per impostare i parametri di termoregolazione premere contemporaneamente i tasti indietro “” e “OK” fino alla visualizzazione sul display “Inserimento codice”.

Ruotare la manopola per inserire il codice tecnico (234), premere il tasto OK, il display visualizza **Area tecnica**.

Ruotare la manopola e selezionare **Menu completo**.

Premere il tasto OK.

Ruotare la manopola e selezionare:

4 Parametri Zona 1

Premere il tasto OK.

Ruotare la manopola e selezionare:

4.2 Impostazione Zona 1

Premere il tasto OK.

Ruotare la manopola e selezionare:

4.2.0 Range T Z1

Premere il tasto OK.

Ruotare la manopola e selezionare il range di temperatura:

0 bassa temperatura

1 alta temperatura

Premere il tasto OK, per confermare.

Ruotare la manopola e selezionare:

4.2.1 Selezione tipologia

premere il tasto OK

Ruotare la manopola ed impostare la tipologia di termoregolazione installata:

- 0 Temperatura fissa di mandata

- 1 Dispositivi ON/OFF

- 2 Solo Sonda Ambiente

- 3 Solo Sonda Esterna

- 4 Sonda Ambiente + Sonda Esterna

premere il tasto OK

Ruotare la manopola e selezionare:

4.2.2 Curva Termoregolazione

premere il tasto OK

Ruotare la manopola ed impostare la curva a

seconda del tipo di impianto di riscaldamento e premere il tasto OK.

- impianto a bassa temperatura (pannelli a pavimento)

curva da 0,2 a 0,8

- impianto ad alta temperatura (radiatori)

curva da 1,0 a 3,5

La verifica dell'idoneità della curva scelta richiede un tempo lungo nel quale potrebbero essere necessari alcuni aggiustamenti.

Al diminuire della temperatura esterna (inverno) si possono verificare tre condizioni:

1. la temperatura ambiente diminuisce, questo indica che bisogna impostare un curva con maggiore pendenza
2. la temperatura ambiente aumenta questo indica che bisogna impostare una curva con minore pendenza
3. la temperatura ambiente rimane costante, questo indica che la curva impostata ha la pendenza giusta

Trovata la curva che mantiene costante la temperatura ambiente bisogna verificare il valore della stessa

Ruotare la manopola e selezionare:

4.2.3 Spostamento Parallelo

premere il tasto OK.

Ruotare la manopola ed impostare il valore più idoneo. Premere il tasto OK per confermare.

NOTA:

Se la temperatura ambiente risulta maggiore del valore desiderato bisogna traslare parallelamente la curva verso il basso. Se invece la temperatura ambiente risulta minore bisogna traslarla parallelamente verso l'alto. Se la temperatura ambiente corrisponde a quella desiderata la curva è quella esatta.

Nella rappresentazione grafica sotto riportata, le curve sono divise in due gruppi:

- impianti a bassa temperatura
- impianti ad alta temperatura

termoregolazione

La divisione dei due gruppi è data dal differente punto di origine delle curve che per l'alta temperatura è di + 10°C, correzione che abitualmente viene data alla temperatura di mandata di questo tipo di impianti, nella regolazione climatica.

Ruotare la manopola e selezionare:

4.2.4 Influenza Ambiente Proporzionale

premere il tasto OK.

Ruotare la manopola ed impostare il valore più idoneo e premere il tasto OK.

L'influenza della sonda ambiente è regolabile tra 20 (massima influenza) e 0 (influenza esclusa). In questo modo è possibile regolare il contributo della temperatura ambiente nel calcolo della temperatura di mandata.

Ruotare la manopola e selezionare:

4.2.5 Temperatura massima mandata

premere il tasto OK.

Ruotare la manopola ed impostare il valore più idoneo e premere il tasto OK

Ruotare la manopola e selezionare:

4.2.6 Temperatura minima mandata

premere il tasto OK

Ruotare la manopola ed impostare il valore più idoneo e premere il tasto OK.

Ripetere le operazioni descritte per impostare i valori delle zone 2 e 3 selezionando il menu 5 e 6.

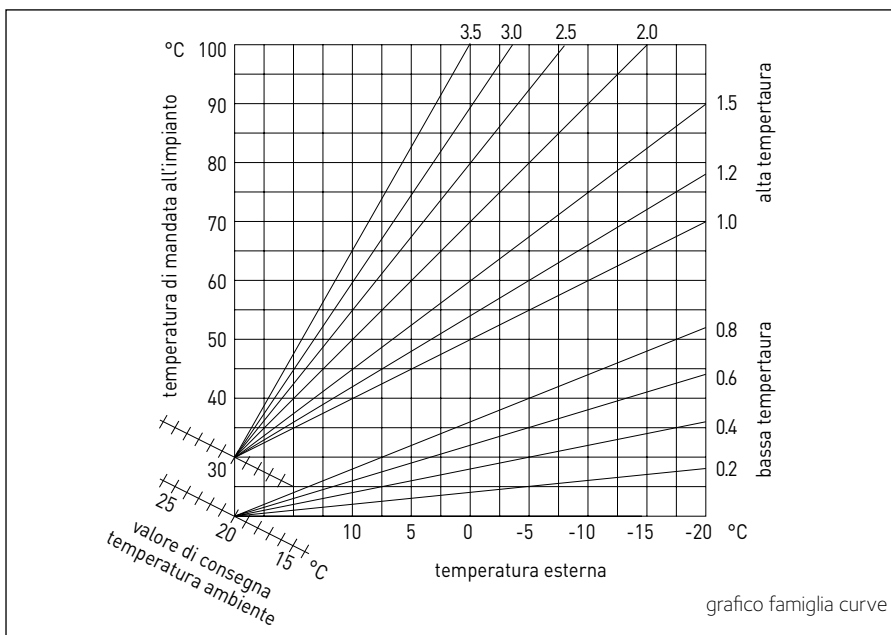

menu - impostazioni

MENU	SOTTO-MENU	PARAMETRO	DESCRIZIONE	RANGE	NOTE
0			RETE		
0	2		Rete BUS		
0	2	0	Rete BUS attuale	Caldaia Interfaccia di sistema Controllo solare Controllo solare Gestore cascate Energy Manager Energy Manager ibrido Pompa di calore Pompa di calore Sensore ambiente Controllo multi zona Modem remoto Clip multi funzione Fresh Water Station Controllo piscine Interfaccia utente Controllo multi stanza Unità ambiente PC/Gateway Scaldacqua elettrico Cronotermostato bus Lavatrice Gateway LPB Caldaia slave Clip multi funzione slave	
0	3		Interfaccia di sistema		
0	3	0	Numero zona	Nessuna zona selezionata Zona selezionata	
0	3	1	Correzione temperatura ambiente		
0	3	2	Versione SW interfaccia		
0	3	3	Reset Interfaccia di Sistema		
0	4		Display caldaia		
0	4	0	Zona da impostare da display		
0	4	1	Temporizzazione backlight		
0	4	2	Disattiva tasto termoregolazione		
2			PARAMETRI CALDAIA		
2	0		Impostazioni Generali		
2	0	0	Impostazioni temperatura sanitario		
2	0	1	Prerisc. scambiatore secondario		
2	1		Parametri generici		
2	1	4	Tipologia circolatore caldaia		
2	2		Impostazioni		

menu - impostazioni

MENU	SOTTO-MENU	PARAMETRO	DESCRIZIONE	RANGE	NOTE
2	2	0	Livello Lenta Accensione		
2	2	1	Alto rapporto modulazione	ON - OFF	
2	2	2	Modulazione ventilatore	0. Esclusa 1. Attiva	
2	2	3	Termostato Pavimento o TA2	0. Termostato Pavimento 1. Termostato Ambiente2	
2	2	4	Termoregolazione	0. Assente 1. Presente	
2	2	5	Ritardo Partenza Riscaldamento	0. Disabilitata 1. 10 sec 2. 90 sec 3. 210 sec	
2	2	6	Configurazione caldaie convenzionali	0. Mono camera aperta 1. Mono camera aperta VMC 2. Mono camera stagna ventilatore fisso 3. Mono camera stagna ventilatore modulante 4. Bitermica camera aperta 5. Bitermica camera stagna	
2	2	7	Caldaia Ibrida	0. Esclusa 1. Attiva	
2	2	8	Versione Caldaia	0. Mista Istantanea 1. Accumulo Ext con Sonda NTC 2. Accumulo Ext con Termostato 3. Microaccumulo 4. Accumulo a Stratificazione 6. Storage	
2	2	9	Potenza nominale caldaia		
2	3		Riscaldamento-1		
2	3	0	Livello Max Pot Riscaldamento Assoluta		
2	3	1	Livello Max Pot Riscaldamento Regolabile		
2	3	2	Percentuale Potenza Max Sanitario		
2	3	3	Percentuale Potenza min		
2	3	4	Percentuale Potenza Max Riscaldamento		
2	3	5	Tipo Ritardo di Accensione Riscaldamento	0. Manuale 1. Automatico	
2	3	6	Impostazione Ritardo Accensione Risc.		
2	3	7	Postcircolazione Riscaldamento		

menu - impostazioni

MENU	SOTTO-MENU	PARAMETRO	DESCRIZIONE	RANGE	NOTE
2	3	8	Funzionamento Circolatore	0. Bassa velocità 1. Alta velocità 2. Modulante	
2	3	9	DeltaT Modulazione Circolatore		
2	4		Riscaldamento-2		
2	4	0	Pressione Minima		
2	4	1	Pressione Allerta		
2	4	2	Pressione Riempimento		
2	4	3	Post ventilazione Riscaldamento	OFF - ON	
2	4	4	Tempo Incremento Temperatura Risc		
2	4	5	Max PWM pompa		
2	4	6	Min PWM pompa		
2	4	7	Dispositivo Rilevazione Pressione Risc	0. Solo Sonde T 1. Pressostato di Minima 2. Sensore Pressione	
2	4	8	Abilitazione Riempimento Semiautomatico		
2	4	9	Correzione Temperatura esterna		
2	5		Sanitario		
2	5	0	Funzione Comfort	0. Disabilitata 1. Temporizzata 2. Sempre Attiva	
2	5	1	Tempo Anticiclaggio Comfort		
2	5	2	Ritardo Partenza Sanitario		
2	5	3	Logica Spegn Bruciatore Sanitario	0. Anticalcare 1. Set-point più 4 °C	
2	5	4	Post-raffreddamento Sanitario	ON - OFF	
2	5	5	Ritardo San- > Risc		
2	5	6	Celectic	ON - OFF	
2	5	7	Ciclo di sanificazione termica	ON - OFF	
2	5	8	Frequenza del ciclo		
2	5	9	Temperatura obiettivo del ciclo		
2	6		Forzamenti manuali caldaia		
2	6	0	Attivazione modo manuale	ON - OFF	
2	6	1	Forzamento pompa caldaia	ON - OFF	
2	6	2	Forzamento ventilatore	ON - OFF	
2	6	3	Forzamento valvola deviatrice	Sanitario Riscaldamento	
2	6	4	Forzamento pompa sanitaria	ON - OFF	

menu - impostazioni

MENU	SOTTO-MENU	PARAMETRO	DESCRIZIONE	RANGE	NOTE
2	6	5	Forzamento dispositivo aggiuntivo	ON - OFF	
2	6	6	Forzamento dispositivo aggiuntivo 2		
2	7		Cicli di verifica		
2	7	0	Spazzacamino	ON - OFF	
2	7	1	Ciclo Disareazione	ON - OFF	
2	8		Reset menu		
2	8	0	Ripristino Impostazioni di Fabbrica	OK = Sì, esc = No	
3			SOLARE		
3	0		Impostaz Generali		
3	0	0	Impostazione Temperatura Accumulo		
3	0	1	Impostazione Temp. Ridotta Accumulo		
3	1		Statistiche Solari		
3	1	0	Energia Solare		
3	1	1	Energia Solare 2		
3	1	2	Tempo Tot ON Pompa Solare		
3	1	3	Tempo Tot Sovratemperatura Coll Solare		
3	2		Impostazioni Solari 1		
3	2	0	Ciclo di sanificazione termica	ON - OFF	
3	2	1	Schema Idraulico	0. Non definito 1. Base mono serpentino 2. Base doppio serpentino 3. Elettrosolare 4. Integrazione riscaldamento	
3	2	2	Funzionamento resistenza elettrica	0. EDF 1. Temporizzata	
3	2	3	DeltaT Collettore per Avvio Pompa		
3	2	4	DeltaT Collettore per Stop Pompa		
3	2	5	Min T Collettore per Avvio Pompa		
3	2	6	Collectorkick	ON - OFF	
3	2	7	Funzione Recooling	ON - OFF	
3	2	8	Setpoint Accumulo con Gas		
3	2	9	Temperatura Antigelo Collettore		
3	3		Impostazioni Solari 2		
3	3	0	Impostazioni Portata Fluido		
3	3	1	Gruppo Circolazione Digitale	ON - OFF	
3	3	2	Presenza sensore pressione	ON - OFF	
3	3	3	Presenza Anodo Pro-Tech	ON - OFF	

menu - impostazioni

MENU	SOTTO-MENU	PARAMETRO	DESCRIZIONE	RANGE	NOTE
3	3	4	Funzione Uscita AUX	0. Richiesta integrazione 1. Allarme 2. Pompa de-stratificazione	
3	3	5	Delta T obiettivo x modulazione		
3	3	6	Frequenza del ciclo		
3	3	7	Temperatura obiettivo del ciclo		
3	4		Modo Manuale		
3	4	0	Attivazione Modo Manuale	ON - OFF	
3	4	1	Attiva Pompa Solare	ON - OFF	
3	4	2	Attiva Valvola 3 vie	ON - OFF	
3	4	3	Attiva Uscita AUX	ON - OFF	
3	4	4	Attiva Uscita Out	ON - OFF	
3	4	5	Controllo valvola Mix	0. ON 1. Aperto 2. Chiuso	
3	5		Diagnostica Solare 1		
3	5	0	Temperatura Collettore Solare		
3	5	1	Sonda Bassa Bollitore		
3	5	2	Sonda Alta Bollitore		
3	5	3	Temperatura Ritorno Riscaldamento		
3	5	4	Sonda ingresso collettore		
3	5	5	Sonda uscita collettore		
3	6		Diagnostica Solare 2		
3	6	0	Portata Circuito Solare		
3	6	1	Pressione Circuito Solare		
3	6	2	Capacità Accumulo	0. Non definito 1. 150 l 2. 200 l 3. 300 l	
3	6	3	Numero Docce Disponibili		
3	6	4	% Riempimento Bollitore		
3	8		Storico Errori		
3	8	0	Ultimi 10 Errori		
3	8	1	Reset Lista Errori	Reset? OK=Si, esc=No	
3	9		Reset Menu		
3	9	0	Ripristino Impostazioni Fabbrica		
4			PARAMETRI ZONA 1		
4	0		Impostazione Temperature		

menu - impostazioni

MENU	SOTTO-MENU	PARAMETRO	DESCRIZIONE	RANGE	NOTE
4	0	0	Temperatura Giorno		
4	0	1	Temperatura Notte		
4	0	2	Temperatura set Z1		
4	0	3	Temp antigelo zona		
4	0	4	T Giorno Raffrescamento		
4	1		Parametri generici		
4	1	0	Parametro generico zona		
4	2		Impostazione Zona1		
4	2	0	Range Temperatura Z1	0. Bassa Temperatura 1. Alta Temperatura	
4	2	1	Selezione Tipologia Termoregolazione	0. Temperatura Fissa di Mandata 1. Dispositivi ON/OFF 2. Solo Sonda Ambiente 3. Solo Sonda Esterna 4. Sonda Ambiente + Sonda Esterna	
4	2	2	Curva Termoregolazione		
4	2	3	Spostamento Parallelo		
4	2	4	Influenza Ambiente Proporzionale		
4	2	5	Max T		
4	2	6	Min T		
4	2	7	Tipologia Circuito Riscaldamento	0. Termosifoni Veloci 1. Termosifoni Medi 2. Termosifoni Lenti 3. Impianto Pavimento Veloce 4. Impianto Pavimento Medio 5. Impianto Pavimento Lento 6. Controllo Ambiente solo Proporzionale	
4	2	8	Max azione Integrale su sensore ambiente		HYD
4	3		Diagnostica Zona1		
4	3	0	Temperatura Ambiente		
4	3	1	Temperatura Set ambiente		
4	3	2	Temperatura mandata		
4	3	3	Temperatura ritorno		
4	3	4	Stato Richiesta Calore Z1	ON - OFF	
4	3	5	Stato Pompa	ON - OFF	
4	4		Dispositivi Zona1		
4	4	0	Modulazione pompa zona	0. Velocità fissa 1. Modulante su deltaT 2. Modulante su pressione	
4	4	1	DeltaT obiettivo per modulazione		

menu - impostazioni

MENU	SOTTO-MENU	PARAMETRO	DESCRIZIONE	RANGE	NOTE
4	4	2	Velocità fissa pompa		
4	5		Raffrescamento		
4	5	0	T Set Z1 Raffrescamento		
4	5	1	Range T Z1 Raffrescamento	Ventilconvettore Pavimento	
4	5	2	Selezione Tipologia Termoregolaz	Termostati ON/OFF T Fissa di Mandata Solo Sonda Esterna	
4	5	3	Curva Termoregolazione		
4	5	4	Spost Parallelo		
4	5	5	Influenza Ambiente Proporzionale		
4	5	6	Max T		
4	5	7	Min T		
4	5	8	DeltaT obiettivo x modulaz		
5			PARAMETRI ZONA 2		
5	0		Imposta Temperature		
5	0	0	Temperatura Giorno		
5	0	1	Temperatura Notte		
5	0	2	Temperatura set Z2		
5	0	3	Temperatura Antigelo zona		
5	0	4	T Giorno Raffrescamento		
5	1		Parametri generici		
5	2		Impostazioni Zona 2		
5	2	0	Range Temperatura Z2	0. Bassa Temperatura 1. Alta Temperatura	
5	2	1	Selezione Tipologia Termoregolazione	0. Temperatura Fissa di Mandata 1. Dispositivi ON/OFF 2. Solo Sonda Ambiente 3. Solo Sonda Esterna 4. Sonda Ambiente + Sonda Esterna	
5	2	2	Curva Termoregolazione		
5	2	3	Spostamento Parallelo		
5	2	4	Influenza Ambiente Proporzionale		
5	2	5	Max T		
5	2	6	Min T		

menu - impostazioni

MENU	SOTTO-MENU	PARAMETRO	DESCRIZIONE	RANGE	NOTE
5	2	7	Tipologia Circuito Riscaldamento	0. Termosifoni Veloci 1. Termosifoni Medi 2. Termosifoni Lenti 3. Impianto Pavimento Veloce 4. Impianto Pavimento Medio 5. Impianto Pavimento Lento 6. Controllo Ambiente solo Proporzionale	
5	2	8	Max azione Integrale su sensore ambiente		HYD
5	3		Diagnostica Zona 2		
5	3	0	Temperatura Ambiente		
5	3	1	Temperatura Set ambiente		
5	3	2	Temperatura mandata		
5	3	3	Temperatura ritorno		
5	3	4	Stato Richiesta Calore Z2	ON - OFF	
5	3	5	Stato Pompa	ON - OFF	
5	4		Dispositivi Zona 2		
5	4	0	Modulazione pompa zona	0. Velocità fissa 1. Modulante su delta T 2. Modulante su pressione	
5	4	1	DeltaT obiettivo per modulazione		
5	4	2	Velocità fissa pompa		
5	5		Raffrescamento		
5	5	0	T Set Z2 Raffrescamento		
5	5	1	Range T Z2 Raffrescamento	Ventilconvettore Pavimento	
5	5	2	Selezione Tipologia Termoregolaz	Termostati ON/OFF T Fissa di Mandata Solo Sonda Esterna	
5	5	3	Curva Termoregolazione		
5	5	4	Spost Parallelo		
5	5	5	Influenza Ambiente Proporzionale		
5	5	6	Max T		
5	5	7	Min T		
5	5	8	DeltaT obiettivo x modulaz		
6			PARAMETRI ZONA 3		
6	0		Imposta Temperature		
6	0	0	Temperatura Giorno		
6	0	1	Temperatura Notte		
6	0	2	Temperatura Zona 3		

menu - impostazioni

MENU	SOTTO-MENU	PARAMETRO	DESCRIZIONE	RANGE	NOTE
6	0	3	Temperatura Antigelo zona		
6	0	4	T Giorno Raffrescamento		
6	1		Parametri generici		
6	1	0	Parametro generico zona		
6	1	1	Parametro generico zona		
6	1	2	Parametro generico zona		
6	2		Impostazioni Zona 3		
6	2	0	Range Temperatura Z3	0. Bassa Temperatura 1. Alta Temperatura	
6	2	1	Selezione Tipologia Termoregolazione	0. Temperatura Fissa di Mandata 1. Dispositivi ON/OFF 2. Solo Sonda Ambiente 3. Solo Sonda Esterna 4. Sonda Ambiente + Sonda Esterna	
6	2	2	Curva Termoregolazione	Curva Termoregolazione	
6	2	3	Spostamento Parallelo	Spostamento Parallelo	
6	2	4	Influenza Ambiente Proporzionale	Influenza Ambiente Proporzionale	
6	2	5	Max T	Max T	
6	2	6	Min T	Min T	
6	2	7	Tipologia Circuito Riscaldamento	0. Termosifoni Veloci 1. Termosifoni Medi 2. Termosifoni Lenti 3. Impianto Pavimento Veloce 4. Impianto Pavimento Medio 5. Impianto Pavimento Lento 6. Controllo Ambiente solo Proporzionale	
6	2	8	Max azione Integrale su sensore ambiente		
6	3		Diagnostica Zona 3		
6	3	0	Temperatura Ambiente		
6	3	1	Temperatura Set ambiente		
6	3	2	Temperatura mandata		
6	3	3	Temperatura ritorno		
6	3	4	Stato Richiesta Calore Z3	ON - OFF	
6	3	5	Stato Pompa	ON - OFF	
6	4		Dispositivi Zona3		
6	4	0	Modulazione pompa zona	0. Velocità fissa 1. Modulante su delta T 2. Modulante su pressione	
6	4	1	DeltaT obiettivo per modulazione		
6	4	2	Velocità fissa pompa		

menu - impostazioni

MENU	SOTTO-MENU	PARAMETRO	DESCRIZIONE	RANGE	NOTE
6	5		Raffrescamento		
6	5	0	T Set Z3 Raffrescamento		
6	5	1	Range T Z3 Raffrescamento	Ventilconvettore Pavimento	
6	5	2	Selezione Tipologia Termoregolaz	Termostati ON/OFF T Fissa di Mandata Solo Sonda Esterna	
6	5	3	Curva Termoregolazione		
6	5	4	Spost Parallelo		
6	5	5	Influenza Ambiente Proporzionale		
6	5	6	Max T		
6	5	7	Min T		
6	5	8	DeltaT obiettivo x modulaz		
7			MODULO DI ZONA		
7	1		Modo Manuale		
7	1	0	Attivazione modo manuale	ON - OFF	
7	1	1	Controllo pompa Z1	ON - OFF	
7	1	2	Controllo pompa Z2	ON - OFF	
7	1	3	Controllo pompa Z3	ON - OFF	
7	1	4	Controllo valvola mix Z2	0. OFF 1. Aperto 2. Chiuso	
7	1	5	Controllo valvola mix Z3	0. OFF 1. Aperto 2. Chiuso	
7	2		Modulo di zona		
7	2	0	Schema idraulico	0. Non definito 1. MCD 2. MGM II 3. MGM III 4. MGZ I 5. MGZ II 6. MGZ III	
7	2	1	Correzione T Mandata		
7	2	2	Funzione uscita AUX	0. Richiesta Calore 1. Pompa esterna 2. Allarme	
7	2	3	Correzione Temperatura Esterna		
7	3		Raffrescamento		
7	3	0	Correzione T Mandata Raffr.		
7	3	1	Parametro generico modulo zona		

menu - impostazioni

MENU	SOTTO-MENU	PARAMETRO	DESCRIZIONE	RANGE	NOTE
7	3	2	Parametro generico modulo zona		
7	4		Modo Manuale 2		
7	4	0	Attivazione modo manuale	ON - OFF	
7	4	1	Controllo pompa Z4	ON - OFF	
7	4	2	Controllo pompa Z5	ON - OFF	
7	4	3	Controllo pompa Z6	ON - OFF	
7	4	4	Controllo valvola mix Z5	0. OFF 1. Aperto 2. Chiuso	
7	4	5	Controllo valvola mix Z6	0. OFF 1. Aperto 2. Chiuso	
7	5		Modulo di zona 2		
7	5	0	Schema idraulico	0. Non definito 1. MCD 2. MGM II 3. MGM III 4. MGZ I 5. MGZ II 6. MGZ III	
7	5	1	Correzione T Mandata		
7	5	2	Funzione uscita AUX	0. Richiesta Calore 1. Pompa esterna 2. Allarme	
7	5	3	Correzione Temperatura Esterna		
7	6		Parametri generici 2		
7	8		Storico errori		
7	8	0	Ultimi 10 errori		
7	8	1	Reset Lista Errori	Resettare? OK=Sì, esc=No	
7	8	2	Ultimi 10 errori 2		
7	8	3	Reset Lista Errori 2	Resettare? OK=Sì, esc=No	
7	9		Reset Menu		
7	9	0	Ripristino Impost di Fabbrica	Resettare? OK=Sì, esc=No	
7	9	1	Ripristino Impost di Fabbrica 2	Resettare? OK=Sì, esc=No	
8			PARAMETRI ASSISTENZA		
8	0		Statistiche -1		
8	0	0	Nr cicli valvola deviatrice (n x 10)		
8	0	1	Tempo funzionamento del circolatore (h x10)		
8	0	2	Nr cicli circolatore (n x10)		

menu - impostazioni

MENU	SOTTO-MENU	PARAMETRO	DESCRIZIONE	RANGE	NOTE
8	0	3	Tempo vita caldaia(h x10)		
8	0	4	Tempo funzionamento del ventilatore (h x10)		
8	0	5	Nr. Cicli ventilatore (n x10)		
8	0	6	Nr rilevazioni fiamma in riscaldamento. (n x10)		
8	0	7	Nr rilevazioni fiamma in sanitario. (n x10)		
8	1		Statistiche -2		
8	1	0	Ore Bruciatore ON Risc (h x10)		
8	1	1	Ore Bruciatore ON San (h x10)		
8	1	2	Nr Distacchi Fiamma (n x10)		
8	1	3	Nr Cicli Accensione (n x10)		
8	1	4	Durata Media Richieste Calore		
8	1	5	Numero Cicli Riempimento (n x10)		
8	2		Caldaia		
8	2	0	Livello Modulazione Bruciatore		
8	2	1	Stato Ventilatore	ON - OFF	
8	2	2	Velocità Ventilatore x100RPM		
8	2	3	Livello Velocità Pompa	0. OFF 1. Velocità bassa 2. Velocità alta	
8	2	4	Posizione Valvola Deviatrice	0. Sanitario 1. Riscaldamento	
8	2	5	Portata Sanitario l/min		
8	2	6	Stato Pressostato Fumi	0. Aperto 1. Chiuso	
8	2	7	% Modulazione pompa		
8	2	8	Potenza istantanea		
8	2	9	Pressione impianto riscaldamento		
8	3		Temperature Caldaia		
8	3	0	Temp Impostata Riscaldamento		
8	3	1	Temperatura Mandata Riscaldamento		
8	3	2	Temperatura Ritorno Riscaldamento		
8	3	3	Temperatura Misurata Sanitario		
8	3	4	Temperatura Fumi		
8	3	5	Temperatura esterna		
8	4		Solare & Bollitore		
8	4	0	Temperatura Misurata Accumulo		
8	4	1	Temperatura Collettore Solare		
8	4	2	Temperatura Ingresso Sanitario		

menu - impostazioni

MENU	SOTTO-MENU	PARAMETRO	DESCRIZIONE	RANGE	NOTE
8	4	3	Sonda Bollitore Bassa		
8	4	4	Temperatura Set Bollitore Stratificazione		
8	5		Service		
8	5	0	Mesi Mancanti Alla Manutenzione		
8	5	1	Abilitazione Avvisi Manutenzione	ON - OFF	
8	5	2	Cancellazione Avvisi Manutenzione	Cancellare? OK=Si, esc=No	
8	5	3	Stato Intasamento Scambiatore Sanitario	0. Scambiatore Sanitario OK 1. Parzialmente Intasato 2. Molto intasato Da sostituire	
8	5	4	Versione HW Scheda		
8	5	5	Versione SW Scheda		
8	5	6	Stato Carica Vaso Espansione	0. Da Ricaricare 1. OK	
8	6		Storico errori		
8	6	0	Ultimi 10 errori		
8	6	1	Reset Lista Errori	Reset? OK=Si, esc=No	
8	7		Parametri generici		
8	7	4	Stato Flussostato		
9			PARAMETRI IBRIDO		
9	0		Parametri utente		
9	0	0	Modalità ibrido	0. Auto 1. Solo Caldaia 2. Solo PdC	HYB
9	0	1	Logica Energy Manager	0. Massimo Risparmio 1. Massima Ecologia	HYB
9	0	2	Modalità riscaldamento	ECO PLUS ECO MEDIO COMFORT COMFORT PLUS	
9	0	3	Termoregolazione	Assente Presente	
9	0	4	Attivazione modo silenzioso	ON - OFF	
9	0	5	Ora attivazione modo silenzioso		

menu - impostazioni

MENU	SOTTO-MENU	PARAMETRO	DESCRIZIONE	RANGE	NOTE
9	0	6	Ora disattivazione modo silenzioso		
9	0	7	Integrazione fotovoltaico	Attico Non attivo	
9	0	8	Delta T Setpoint Sanit. fotovoltaico		
9	1		Impostazioni 1		
9	1	0	Schema Idraulico	Nessuno Caldaia istantanea Caldaia + bollitore	
9	1	1	Comp Temp mandata PC		
9	1	2	Temp Est. x Disabilitazione Caldaia		
9	1	3	Temp Est. x Disabilitazione PdC		
9	1	4	Correzione T esterna		
9	1	5	Presenza anodo Pro-Tech	ON - OFF	
9	1	6	Uscita AUX 1 config.	Nessuno Allarme fault Allarme umidostato Richiesta di calore esterna	
9	1	7	Uscita AUX 2 config.	Nessuno Allarme fault Allarme umidostato Richiesta di calore esterna	
9	1	8	Ingresso AUX 1 config.	Nessuno Sensore di umidità	
9	1	9	Impostazioni circ. AUX P2	Circolatore Ausiliario Circolatore raffrescamento	
9	2		Impostazione tariffe energetiche		
9	2	0	Min Rapporto Costo Elettricità/Gas		
9	2	1	Max Rapporto Costo Elettricità/Gas		
9	2	2	Rapporto Energia Primaria /Energia Elec		
9	2	3	Costo kWh gas (PCS)		
9	2	4	Costo kWh elettricità		
9	2	5	Costo kWh elettricità tariffa ridotta		
9	2	6	Efficienza fonte di calore esterna		
9	3		Riscaldamento - 1		
9	3	0	Durata precirc. risc.		
9	3	1	Tempo attesa tentativi precirc.		
9	3	2	Postcircolazione Riscaldamento		

menu - impostazioni

MENU	SOTTO-MENU	PARAMETRO	DESCRIZIONE	RANGE	NOTE
9	3	3	Funzionamento Circolatore	Bassa velocità Alta velocità Modulante	
9	3	4	DeltaT obiettivo x modulaz		
9	3	7	Max PWM pompa		
9	3	8	Min PWM pompa		
9	3	9	Temp mand per Asciug Massetto		
9	4		Raffrescamento		
9	4	0	Attivazione modalità raffresc	Non attivo Attivo	
9	4	1	Impostaz Ritardo Accensione Raff		
9	4	2	Comp Temp mandata PC Raffr.		
9	5		Sanitario		
9	5	0	Temperatura Comfort Sanitario		
9	5	1	Temperatura Ridotta Sanitario		
9	5	2	Tank Setpoint Delta Temperature		
9	5	3	Funzione Comfort	Esclusa Temporizzata Sempre Attiva	
9	5	4	Modalità di carica del bollitore	Standard Solo PdC Fast	
9	5	5	Funzione di Sanificazione Termica		
9	5	6	Frequenza Sanificazione Termica		
9	5	7	Set Temp Sanificazione Termica		
9	5	8	Durata max Sanificazione Termica		
9	5	9	Partenza Sanificazione Termica [hh:mm]		
9	6		Modo manuale - 1		
9	6	0	Attivazione Modalità Manuale		
9	6	1	Circolatore Primario	OFF Velocità bassa Velocità alta	
9	6	2	Valvola Deviatrice	Sanitario Riscaldamento	
9	6	3	Valvola Deviatrice Raffrescamento	Riscaldamento Raffrescamento	
9	6	4	Circolatore Ausiliario	ON - OFF	
9	6	5	Contatti uscita AUX 1/2	ON - OFF	
9	6	6	Forza la pompa in riscaldamento	ON - OFF	

menu - impostazioni

MENU	SOTTO-MENU	PARAMETRO	DESCRIZIONE	RANGE	NOTE
9	6	7	Test Hp Cool	ON - OFF	
9	6	8	Attivazione funzione spazzacamino caldaia	OFF Potenza Min Potenza Max Risc Potenza Max Sanitario	
9	6	9	Anodo Pro-Tech	ON - OFF	
9	7		Cicli di verifica		
9	7	0	Ciclo Disareazione	ON - OFF	
9	7	1	Ciclo asciugatura del massetto	OFF Funzionale Pronto posa Funzionale + Pronto posa Pronto posa + Funzionale Manuale	
9	7	2	Tot gg restanti asciugatura massetto		
9	7	3	gg restanti asciugatura funzionale		
9	7	4	gg restanti asciugatura pronto posa		
9	8		Statistiche Energy Manager		
9	8	0	PdC ore di funz. In risc. (h/10)		
9	8	1	PdC+Caldaia ore di funz. (h/10)		
9	8	2	PdC n. Cicli Accensione (n/10)		
9	8	3	Ore di sbrinamento (h/10)		
9	8	4	Ore funzionamento in raffr. (h/10)		
9	8	5	Ore funzionamento in risc. (h/10)		
9	8	6	Ore funz. in sanitario (h/10)		
9	9		Info Energy Manager		
9	9	0	Costo attuale kWh da PdC		
9	9	1	Costo attuale kWh da Caldaia		
9	9	2	Costo stimato kWh da PdC		
9	9	3	Costo stimato kWh da Caldaia		
9	10		Diagnostica Pompa Calore - 1		
9	10	0	Temperatura esterna		
9	10	1	Temp mandata acqua pompa calore		
9	10	2	Temp ritorno acqua pompa calore		
9	10	3	Temp evaporatore		
9	10	4	Temp aspirazione compr.		
9	10	5	Temp mandata compr.		
9	10	6	Temp del refrigerante		

menu - impostazioni

MENU	SOTTO-MENU	PARAMETRO	DESCRIZIONE	RANGE	NOTE
9	10	7	Stato flussostato	Aperto Chiuso	
9	10	8	Frequenza attuale compressore		
9	10	9	Modulazione del Compressore		
9	11		Diagnostica Pompa Calore - 2		
9	11	0	Modalità Operative	OFF Stand by Raffrescamento Riscaldamento Protezione Antigelo Sbrinamento Protezione sovratemperatura Timeguard Errore sistema	
9	11	1	Errore Pompa		
9	12		Diagnostica scheda -1 Ingressi		
9	12	0	Stato sistema	stand-by antigelo riscaldamento sanitario funzione sanificazione termica funzione disareazione funzione chimney Ciclo asciugatura del massetto no generazione calore modo manuale errore inizializzazione off raffrescamento Antigelo Sanitario Integrazione fotovoltaico Deumidificazione	
9	12	1	Temp Impostata Risc		
9	12	2	Temp mandata riscaldamento		
9	12	3	Temp ritorno riscaldamento		
9	12	4	Temperatura accumulo sanitario		
9	12	5	Pressostato di Minima		
9	12	6	Ingresso AUX 1	Chiuso Aperto	
9	12	7	Ingresso fotovoltaico	Chiuso Aperto	
9	13		Diagnostica scheda -2 Uscite		
9	13	0	Stato circolatore primario	ON - OFF	

menu - impostazioni

MENU	SOTTO-MENU	PARAMETRO	DESCRIZIONE	RANGE	NOTE
9	13	1	Stato circolatore ausiliario	ON - OFF	
9	13	2	Valvola 3 vie (Risc/Sanitario)	Sanitario Riscaldamento	
9	13	3	Valvola 3 vie (Risc/Raffrescamento)	Riscaldamento Raffrescamento	
9	13	4	Anodo	Non attivo Attivo	
9	13	5	Uscita AUX 1 (AFR)	Chiuso Aperto	
9	13	6	Uscita AUX 2	Chiuso Aperto	
9	14		Storico errori		
9	14	0	Ultimi 10 errori		
9	14	1	Reset Lista Errori	Reset? OK=Si, esc=No	
9	15		Reset Menu		
9	15	0	Ripristino Impost di Fabbrica		
10			FRESH WATER STATION		
10	0		Parametri utente		
10	0	0	Impostazione Temperatura Accumulo		
10	1		Modo Manuale		
10	1	0	Attivazione modo manuale	ON - OFF	
10	1	1	Attiva pompa FWS	ON - OFF	
10	1	2	Attiva valvola 3 vie	ON - OFF	
10	1	3	Attiva uscita AUX	ON - OFF	
10	1	4	Controllo valvola mix	0. OFF 1. Aperto 2. Chiuso	
10	2		Parametri FWS		
10	2	0	Schema Idraulico	0. Non definito 1. Senza pompa ricircolo sanit 2. Con pompa ricircolo sanit	
10	2	1	Tipo pompa circolazione sanitario	0. Temporizzata 1. Dopo prelievo	
10	2	2	Parametro generico FWS		
10	3		Diagnostica FWS		
10	3	0	Temperatura uscita sanitario		
10	3	1	Temperatura ingresso Sanitario		
10	3	2	Temperatura Ritorno Riscaldamento		
10	3	3	Temperatura Mandata Riscaldamento		
10	3	4	Portata Sanitario		

menu - impostazioni

MENU	SOTTO-MENU	PARAMETRO	DESCRIZIONE	RANGE	NOTE
10	3	5	Sonda Bollitore Bassa		
10	3	6	Consumo sanitario totale		
10	3	7	Tempo Totale ON Pompa FWS		
11			SCHEDINO MULTIFUNZIONE		
11	0		Generale		
11	0	0	Selezione funzione	Non definito 3 zone dirette Notifica errori e reset Termostato differenziale Termostato Uscita temporizzata Uscita contabilizzazione calore	
11	0	1	Attivazione modo manuale	ON - OFF	
11	0	2	Controllo OUT1	ON - OFF	
11	0	3	Controllo OUT2	ON - OFF	
11	0	4	Controllo OUT3	ON - OFF	
11	1		Diagnostica		
11	1	0	Temperatura IN1		
11	1	1	Temperatura IN2		
11	1	2	Temperatura IN3		
11	1	3	Stato OUT1		
11	1	4	Stato OUT2		
11	1	5	Stato OUT3		
11	2		Termostato differenziale		
11	2	0	Differenziale accensione termostato		
11	2	1	Differenziale spegnimento termostato		
11	2	2	Massima temperatura IN1		
11	2	3	Massima temperatura IN2		
11	2	4	Minima temperatura IN1		
11	3		Termostato		
11	3	0	Temperatura impostata termostato		
11	3	1	Isteresi termostato		
11	4		Parametri generici		
11	4	0	Parametro generico multifunzionale		
14			PARAMETRI ZONA 4		
14	0		Impostazione Temperature		
14	0	0	Temperatura Giornata		

menu - impostazioni

MENU	SOTTO-MENU	PARAMETRO	DESCRIZIONE	RANGE	NOTE
14	0	1	Temperatura Notte		
14	0	2	Temperatura set Z4		
14	0	3	Temp antigelo zona		
14	1		Parametri generici		
14	2		Impostazione Zona 4		
14	2	0	Range Temperatura Zona 4	0. Bassa Temperatura 1. Alta Temperatura	
14	2	1	Selezione tipologia termoregolazione	0. Temperatura Fissa di Mandata 1. Dispositivi ON/OFF 2. Solo Sonda Ambiente 3. Solo Sonda Esterna 4. Sonda Ambiente + Sonda Esterna	
14	2	2	Curva Termoregolazione		
14	2	3	Spostamento Parallelo		
14	2	4	Influenza Ambiente Proporzionale		
14	2	5	Max Temperatura		
14	2	6	Min Temperatura		
14	2	7	Tipologia Circuito Riscaldamento	Termosifoni Veloci Termosifoni Medi Termosifoni Lenti Impianto Pavimento Veloce Impianto Pavimento Medio Impianto Pavimento Lento Controllo Ambiente solo Proporzionale	
14	2	8	Max azione Integrale su sensore ambiente		
14	3		Diagnostica Zona 4		
14	3	0	Temperatura Ambiente		
14	3	1	Temperatura Set ambiente		
14	3	2	Temperatura mandata		
14	3	3	Temperatura ritorno		
14	3	4	Stato Richiesta Calore Z 4	ON - OFF	
14	3	5	Stato Pompa	ON - OFF	
14	4		Dispositivi Zona 4		
14	4	0	Modulazione pompa zona	0. Velocità fissa 1. Modulante su delta T 2. Modulante su pressione	
14	4	1	DeltaT obiettivo per modulazione		
14	4	2	Velocità fissa pompa		
15			PARAMETRI ZONA 5		

menu - impostazioni

MENU	SOTTO-MENU	PARAMETRO	DESCRIZIONE	RANGE	NOTE
15	0		Impostazione Temperature		
15	0	0	Temperatura Giorno		
15	0	1	Temperatura Notte		
15	0	2	Temperatura set Z5		
15	0	3	Temperatura antigelo zona		
15	1		Parametri generici		
15	2		Impostazione Zona 5		
15	2	0	Range Temperatura Zona 5	0. Bassa Temperatura 1. Alta Temperatura	
15	2	1	Selezione tipologia termoregolazione	0. Temperatura Fissa di Mandata 1. Dispositivi ON/OFF 2. Solo Sonda Ambiente 3. Solo Sonda Esterna 4. Sonda Ambiente + Sonda Esterna	
15	2	2	Curva Termoregolazione		
15	2	3	Spostamento Parallelo		
15	2	4	Influenza Ambiente Proporzionale		
15	2	5	Max Temperatura		
15	2	6	Min Temperatura		
15	2	7	Tipologia Circuito Riscaldamento	Termosifoni Veloci Termosifoni Medi Termosifoni Lenti Impianto Pavimento Veloce Impianto Pavimento Medio Impianto Pavimento Lento Controllo Ambiente solo Proporzionale	
15	2	8	Max azione Integrale su sensore ambiente		
15	3		Diagnostica Zona 5		
15	3	0	Temperatura Ambiente		
15	3	1	Temperatura Set ambiente		
15	3	2	Temperatura mandata		
15	3	3	Temperatura ritorno		
15	3	4	Stato Richiesta Calore Z5	ON - OFF	
15	3	5	Stato Pompa	ON - OFF	
15	4		Dispositivi Zona5		
15	4	0	Modulazione pompa zona	0. Velocità fissa 1. Modulante su delta T 2. Modulante su pressione	

menu - impostazioni

MENU	SOTTO-MENU	PARAMETRO	DESCRIZIONE	RANGE	NOTE
15	4	1	DeltaT obiettivo per modulazione		
15	4	2	Velocità fissa pompa		
16			PARAMETRI ZONA 6		
16	0		Impostazione Temperature		
16	0	0	Temperatura Giorno		
16	0	1	Temperatura Notte		
16	0	2	Temperatura set Z 6		
16	0	3	Temperatura antigelo zona		
16	1		Parametri generici		
16	2		Impostazione Zona 6		
16	2	0	Range Temperatura Zona 6	0. Bassa Temperatura 1. Alta Temperatura	
16	2	1	Selezione tipologia termoregolazione	0. Temperatura Fissa di Mandata 1. Dispositivi ON/OFF 2. Solo Sonda Ambiente 3. Solo Sonda Esterna 4. Sonda Ambiente + Sonda Esterna	
16	2	2	Curva Termoregolazione		
16	2	3	Spostamento Parallelo		
16	2	4	Influenza Ambiente Proporzionale		
16	2	5	Max Temperatura		
16	2	6	Min Temperatura		
16	2	7	Tipologia Circuito Riscaldamento	Termosifoni Veloci Termosifoni Medi Termosifoni Lenti Impianto Pavimento Veloce Impianto Pavimento Medio Impianto Pavimento Lento Controllo Ambiente solo Proporzionale	
16	2	8	Max azione Integrale su sensore ambiente		
16	3		Diagnostica Zona 6		
16	3	0	Temperatura Ambiente		
16	3	1	Temperatura Set ambiente		
16	3	2	Temperatura mandata		
16	3	3	Temperatura ritorno		
16	3	4	Stato Richiesta Calore Z3	ON - OFF	
16	3	5	Stato Pompa	ON - OFF	
16	4		Dispositivi Zona 6		
16	4	0	Modulazione pompa zona	0. Velocità fissa 1. Modulante su delta T 2. Modulante su pressione	

menu - impostazioni

MENU	SOTTO-MENU	PARAMETRO	DESCRIZIONE	RANGE	NOTE
16	4	1	DeltaT obiettivo per modulazione		
16	4	2	Velocità fissa pompa		
17			PARAMETRI SISTEMA POMPA DI CALORE		
17	0		Parametri utente		
17	0	0	Impostazione Riscaldamento	0. Modalità Green 1. Modalità Standard	
17	0	1	Attivazione modo silenzioso	ON - OFF	
17	0	2	Ora attivazione modo silenzioso	[00:00-24:00]	
17	0	3	Ora disattivazione modo silenzioso	[00:00-24:00]	
17	0	4	BOOST acqua sanitaria	ON - OFF	
17	0	5	Delta T Setpoint Sanit. fotovoltaico	0 - 20°C	
17	1		Configurazione Ingressi/Uscite		
17	1	0	HV IN 1	Non definito Assente Tariffa ridotta SG Ready 1	
17	1	1	HV IN 2	Non definito Assente Parzializzazione del carico SG Ready 2	
17	1	2	HV IN 3	Non attivo Integrazione fotovoltaico attiva	
17	1	3	Ingresso AUX 1	Nessuno Sensore di umidità	
17	1	4	Uscita AUX 1 (AFR)	Nessuno Allarme fault Allarme umidostato Richiesta di calore esterna	
17	1	5	Uscita AUX 2	Nessuno Allarme fault Allarme umidostato Richiesta di calore esterna	
17	1	6	Impostazioni circ. AUX P2	Circolatore Ausiliario Circolatore raffrescamento	
17	2		Impostazioni 1		
17	2	0	Schema Idraulico	Nessuno Plus Compact Flex HPWH	
17	2	1	Termoregolazione	Assente Presente	

menu - impostazioni

MENU	SOTTO-MENU	PARAMETRO	DESCRIZIONE	RANGE	NOTE
17	2	2	Modalità riscaldamento	Eco Plus Eco Medio Comfort Comfort Plus	
17	2	3	Comp Temp mandata PC		
17	2	4	Tempo Incremento Temp Risc		
17	2	5	Correzione T esterna		
17	2	6	Stadi di attivazione resistenza	nessuno 1 stadio 2 stadi 3 stadi	
17	2	7	Presenza anodo Pro-Tech	ON - OFF	
17	2	8	Configurazione riscaldatore elettrico		
17	2	9	Abilitazione antibloccaggio circolatore	ON - OFF	
17	3		Riscaldamento - 1		
17	3	0	Durata precirc. risc.		
17	3	1	Tempo attesa tentativi precirc.		
17	3	2	Post Circ Risc		
17	3	3	Funzionamento Circolatore	Velocità bassa Velocità alta Modulante	
17	3	4	DeltaT obiettivo x modulaz		
17	3	7	Max PWM pompa		
17	3	8	Min PWM pompa		
17	3	9	Temp mand per Asciug Massetto		
17	4		Raffrescamento		
17	4	0	Attivazione modalità raffresc	Non attivo Attivo	
17	4	1	Impostaz Ritardo Accensione Raff		
17	4	2	Comp Temp mandata PC Raffr.		
17	5		Sanitario		
17	5	0	Temperatura Comfort Sanitario		
17	5	1	Temperatura Ridotta Sanitario		
17	5	2	Funzione Comfort	Esclusa Temporizzata Sempre Attiva HC-HP HC-HP 40°C Modalità Green	

menu - impostazioni

MENU	SOTTO-MENU	PARAMETRO	DESCRIZIONE	RANGE	NOTE
17	5	3	Massimo tempo di caricamento		
17	5	4	Funzione di Sanificazione Termica	ON - OFF	
17	5	5	Orario attivazione sanificazione termica [hh:mm]	[00:00-24:00]	
17	6		Modo manuale - 1		
17	6	0	Attivazione Modalità Manuale	ON - OFF	
17	6	1	Circolatore Primario	OFF Velocità bassa Velocità alta	
17	6	2	Valvola Deviatrice	Sanitario Riscaldamento	
17	6	3	Valvola Deviatrice Raffrescamento	Riscaldamento Raffrescamento	
17	6	4	Circolatore Ausiliario		
17	6	5	Contatti uscita AUX 1/2		
17	6	6	Resistenza elettrica 1		
17	6	7	Resistenza elettrica 2		
17	6	8	Resistenza elettrica 3		
17	6	9	Anodo Pro-Tech		
17	7		Modo manuale - 2		
17	7	0	Attivazione modalità manuale	ON - OFF	
17	7	1	Forza la pompa in riscaldamento	ON - OFF	
17	7	2	Forza la pompa in raffreddamento	ON - OFF	
17	7	3	Modalità rating riscaldamento	ON - OFF	
17	7	4	Modalità rating raffrescamento		
17	7	5	Impostazione frequenza compressore		
17	7	6	Impostazione velocità ventilatore 1		
17	7	7	Impostazione velocità ventilatore 2		
17	8		Cicli di verifica		
17	8	0	Ciclo Disareazione	ON - OFF	
17	8	1	Ciclo asciugatura del massetto	OFF Funzionale Pronto posa Funzionale + Pronto posa Pronto posa + Funzionale Manuale	
17	8	2	Tot gg restanti asciugatura massetto		
17	8	3	gg restanti asciugatura funzionale		
17	8	4	gg restanti asciugatura pronto posa		

menu - impostazioni

MENU	SOTTO-MENU	PARAMETRO	DESCRIZIONE	RANGE	NOTE
17	8	5	Funzione recupero refrigerante	ON - OFF	
17	9		Statistiche		
17	9	0	Ore di funz pompa calore (h/10)		
17	9	1	Cicli pompa calore (n/10)		
17	9	2	Ore di funz resistenza 1 (h/10)		
17	9	3	Ore di funz resistenza 2 (h/10)		
17	9	4	Ore di funz resistenza 3 (h/10)		
17	9	5	Cicli resistenza 1 (n/10)		
17	9	6	Ore di sbrinamento (h/10)		
17	9	7	Ore funzionamento in raffr. (h/10)		
17	9	8	Ore funzionamento in risc. (h/10)		
17	9	9	Ore funzionamento in sanitario (h/10)		
17	10		Diagnostica Pompa Calore - 1		
17	10	0	Temperatura esterna		
17	10	1	Temp mandata acqua pompa calore		
17	10	2	Temp ritorno acqua pompa calore		
17	10	3	Temp evaporatore		
17	10	4	Temp aspirazione compr.		
17	10	5	Temp mandata compr.		
17	10	6	Temp del refrigerante		
17	10	7	TEO	ON - OFF	
17	11		Diagnostica Pompa Calore - 2		
17	11	0	Modalità Operative	OFF Stand by Raffrescamento Riscaldamento Modalità Booster riscaldamento Modalità Booster raffrescamento Modalità Rating riscaldamento Modalità Rating raffrescamento Protezione Antigelo Sbrinamento Protezione sovratemperatura Timeguard Errore sistema Errore sistema (reset di servizio) Recupero refrigerante	
17	11	1	Errore Pompa di Calore		
17	11	3	Flussimetro		
17	11	4	Stato flussostato	Aperto - Chiuso	

menu - impostazioni

MENU	SOTTO-MENU	PARAMETRO	DESCRIZIONE	RANGE	NOTE
17	11	5	Spegnimento di protezione del compressore		
17	11	6	Pressione evaporatore		
17	11	7	Pressione condensatore		
17	11	8	Ultimo errore inverter		
17	12		Diagnostica Pompa Calore - 3		
17	12	0	Capacità Inverter		
17	12	1	Frequenza attuale compressore		
17	12	2	Modulazione del Compressore		
17	12	3	Stato Riscaldatore elettrico		
17	12	5	Velocità ventilatore 1	Chiuso Aperto	
17	12	6	Velocità ventilatore 2	Attivo OFF	
17	12	7	Valvola di espansione	Attivo OFF	
17	13		Diagnostica Pompa Calore - 4		
17	13	0	stato compressore	ON - OFF	
17	13	1	stato preriscaldatore compressore		
17	13	2	stato ventilatore 1		
17	13	3	stato ventilatore 2		
17	13	4	Stato valvola 4 vie	Riscaldamento Raffrescamento	
17	13	5	Stato resistenza nel bacino		
17	13	6	Corrente compressore		
17	14		Diagnostica scheda -1 Ingressi		
17	14	0	Stato sistema	stand-by antigelo riscaldamento sanitario funzione sanificazione termica funzione disareazione funzione chimney Ciclo asciugatura del massetto no generazione calore modo manuale errore inizializzazione off raffrescamento Antigelo Sanitario Integrazione fotovoltaico Deumidificazione recupero refrigerante	

menu - impostazioni

MENU	SOTTO-MENU	PARAMETRO	DESCRIZIONE	RANGE	NOTE
17	14	1	Temp Impostata Risc	Cancella? OK=Si,esc=No	
17	14	2	Temp mandata riscaldamento		
17	14	3	Temp ritorno riscaldamento		
17	14	4	Temperatura accumulo sanitario		
17	14	5	Pressostato di Minima	ON - OFF	
17	14	6	Stato Ingresso HV IN 1	ON - OFF	
17	14	7	Stato Ingresso HV IN 2	ON - OFF	
17	14	8	Stato Ingresso HV IN 3	ON - OFF	
17	14	9	Ingresso AUX 1	Aperto - Chiuso	
17	15		Diagnostica scheda -2 Uscite		
17	15	0	Cancella impostazioni di fabbrica	ON - OFF	
17	15	1	Stato circolatore ausiliario	ON - OFF	
17	15	2	Valvola 3 vie (Risc/San)	Sanitario Riscaldamento	
17	15	3	Valvola 3 vie (Risc/Raffr)	Riscaldamento Raffrescamento	
17	15	4	Resistenza backup risc 1	ON - OFF	
17	15	5	Resistenza backup risc 2	ON - OFF	
17	15	6	Resistenza backup risc 3	ON - OFF	
17	15	7	Anodo	Non attivo Attivo	
17	15	8	Uscita AUX 1 (AFR)	APERTO Chiuso	
17	15	9	Uscita AUX 2	APERTO Chiuso	
17	16		Storico errori		
17	16	0	Ultimi 10 errori		
17	16	1	Reset Lista Errori		
17	17		Reset Menu		
17	17	0	Ripristino Impost di Fabbrica	Resettare? OK=Si, esc=No	
17	17	1	Reset di servizio	Resettare? OK=Si, esc=No	
17	17	2	Reset timer compressore	Resettare? OK=Si, esc=No	
19			Connettività		
19	0		Configurazione connettività		
19	0	0	Attivazione WiFi		
19	0	1	Configurazione Access Point		
19	0	3	Internet time		

menu - impostazioni

MENU	SOTTO-MENU	PARAMETRO	DESCRIZIONE	RANGE	NOTE
19	1		Info Connettività		
19	1	0	Stato connettività	OFF Inizializzazione Idle Inizializzazione Access Point Modalità Access Point Connessione WiFi in corso WiFi connessa Connessione cloud in corso Cloud connesso Errore WiFi	
19	1	1	Livello del segnale		
19	1	2	Stato dell'attivazione	Non collegato Non attivo Attivo	
19	1	3	Numero seriale		
19	1	4	Stato aggiornamento sw	Inizializzazione Attesa di aggiornamento Aggiornamento micro 1 Aggiornamento micro 2	
19	2		Menu reset		
19	2	0	Reset parametri di fabbrica	Resettare? OK=Sì, esc=No	

tabella codici errori

ERRORE	DESCRIZIONE
1 01	Sovratemperatura
1 02	Err Sens Pressione
1 03	Circolaz Insuff
1 04	Circolaz Insuff
1 05	Circolaz Insuff
1 06	Circolaz Insuff
1 07	Circolaz Insuff
1 08	Riempi Impianto
1 09	Alta Press Acqua
1 10	Sonda RISC Difettosa
1 11	Premi esc per iniziare la procedura di riempimento
1 12	Sonda Rit Difettosa
1 14	Sonda Esterna Difettosa
1 16	Termost pav Aperto
1 18	Problema Sonde Primario
1 20	Errore caldaia
1 21	Errore caldaia
1 22	Errore caldaia
1 23	Errore caldaia
1 P1	Circolaz Insuff
1 P2	Circolaz Insuff
1 P3	Circolaz Insuff
1 P4	Riempi Impianto
1 P4	Premi esc per iniziare la procedura di riempimento
1 P5	Riemp Incompleto
1 P6	Riemp Incompleto
1 P7	Troppi Riempimenti
1 P8	Troppi Riempimenti
2 01	Sonda Sanit Difettosa
2 02	Sonda Acc Bassa Difettosa
2 03	Sonda Acc Difettosa
2 04	Sonda Coll Solare Difettosa
2 05	Sonda Ing San Difettosa
2 07	Coll Solare Max Temp
2 08	Coll Solare Antigelo
2 09	Sovratemp Accumulo
2 09	Sovratemp Accumulo
2 10	Sonda acc alta difettosa
2 11	Sonda ritorno risc solare difettosa

ERRORE	DESCRIZIONE
2 12	Sonda ingresso collettore difettosa
2 13	Sonda uscita collettore difettosa
2 14	Schema idraulico solare non definito
2 15	Err sens pressione solare
2 16	Riempi impianto solare
2 17	Errore anodo
2 40	Errore solare
2 41	Errore solare
2 50	Schema idraulico FWS non definito
2 51	Sonda uscita sanit FWS difettosa
2 52	Sonda ingresso sanit FWS difettosa
2 53	Sonda ingresso risc FWS difettosa
2 54	Sonda uscita risc FWS difettosa
2 70	Errore FWS
2 71	Errore FWS
2 P1	Riempi impianto solare
2 P2	Ciclo di sanificazione non completato
2 P3	Funzione BOOST sanitario: setpoint sanitario non raggiunto
2 P4	Termostato resistenza elettrica (auto)
2 P5	Secondo termostato resistenza (manuale)
2 P6	Selezionare configurazione del contatto tariffa ridotta (FR)
2 P7	Errore pre-circolazione
2 P8	HP T° fuori da range operativo
2 P9	Configurazione ingressi SG Ready non completa
3 01	Display EEPR err
3 02	GP-GIU comm err
3 03	Errore Scheda
3 04	Troppi sblocchi
3 05	Errore Scheda
3 06	Errore Scheda
3 07	Errore Scheda
3 08	Errore configuraz ATM
3 09	Errore relè gas
3 11	Errore caldaia
3 12	Errore caldaia
3 P9	Manutenz.Programmata-Chiama Assistenza
4 01	Mdm-Bus Com err
4 02	GPRS mdm error

tabella codici errori

ERRORE	DESCRIZIONE
4 03	Sim Card error
4 04	Mdm-PCB Com err
4 05	Mdm In1 error
4 06	Mdm In2 error
4 11	Non disponibile Sonda Amb Z1
4 12	Non disponibile Sonda Amb Z2
4 13	Non disponibile Sonda Amb Z3
4 14	Non disponibile Sonda Amb Z4
4 15	Non disponibile Sonda Amb Z5
4 16	Non disponibile Sonda Amb Z6
4 20	Sovraccarico alimentazione bus
4 21	Errore caldaia
4 22	Errore caldaia
4 30	Funzione MF non definita
4 31	Sonda temp 1 MF difettosa
4 32	Sonda temp 2 MF difettosa
4 33	Sonda temp 3 MF difettosa
4 34	Errore MF
4 35	Errore MF
5 01	Mancanza Fiamma
5 02	Fiamma senza Gas
5 04	Distacco fiamma
5 10	Errore caldaia
5 11	Errore caldaia
5 P1	1 Accens Fallita
5 P2	2 Accens Fallita
5 P3	Distacco fiamma
5 P4	Distacco fiamma
6 01	Err Sonda fumi
6 02	Err Sonda fumi
6 04	Bassi giri Vent
6 07	Pressost ON Vent OFF
6 08	Pressost OFF Vent ON
6 10	Sonda Scamb Aperta
6 12	Err Ventilatore
6 20	Errore caldaia
6 21	Errore caldaia
6 P1	Ritardo Press Fumi
6 P2	Apertura Press Fumi

ERRORE	DESCRIZIONE
6 P4	Bassi giri Vent
7 01	Sonda Mandata Z1 Difettosa
7 02	Sonda Mandata Z2 Difettosa
7 03	Sonda Mandata Z3 Difettosa
7 04	Sonda Mandata Z4 Difettosa
7 05	Sonda Mandata Z5 Difettosa
7 06	Sonda Mandata Z6 Difettosa
7 11	Sonda Ritorno Z1 Difettosa
7 12	Sonda Ritorno Z2 Difettosa
7 13	Sonda Ritorno Z3 Difettosa
7 14	Sonda Ritorno Z4 Difettosa
7 15	Sonda Ritorno Z5 Difettosa
7 16	Sonda Ritorno Z6 Difettosa
7 22	Sovratemperatura Zona2
7 23	Sovratemperatura Zona3
7 25	Sovratemperatura Zona5
7 26	Sovratemperatura Zona6
7 50	Schema idraulico ZM non definito
7 51	Errore zone
7 52	Errore zone
7 53	Schema idraulico ZM non definito
7 54	Errore zone
9 01	Errore comunicazione BUS Energy Manager
9 02	sonda mandata primario difettosa
9 03	sonda ritorno primario difettosa
9 04	Blocco PdC Tipo 1
9 05	Errore pilotaggio compressore
9 06	Errore pilotaggio ventilatore
9 07	Errore ipilotaggio valvola 4 vie
9 08	Errore pilotaggio valvola espansione
9 09	Ventilatore fermo a macchina accesa
9 10	Errore comunicazione con HP
9 11	Errore sonda TE
9 12	Errore valvola 4 vie
9 13	Errore sonda LWT
9 14	Errore sonda TR
9 15	Errore comunicazione TDM
9 16	Errore sonda TEO

tabella codici errori

ERRORE	DESCRIZIONE
9 17	Errore congelamento, temperature LWT e/o TR troppo bassa.
9 18	Errore ciclo recupero refrigerante
9 19	Errore SDT troppo alta
9 20	Errore Sonda Separatore (Man+Ret)
9 21	Errore rapporto costo Electricità/Gas
9 22	Errore congelamento
9 23	Errore Pressione Circuito Riscaldamento
9 24	Errore Comunicazione con HP
9 25	Caldia non presente
9 30	Errore assenza di circolazione
9 31	Errore inverter
9 33	sovratemperatura circuito primario
9 34	sonda bollitore difettosa
9 35	sovratemperatura bollitore
9 36	Errore termostato pavimento
9 37	Errore circolazione acqua
9 38	Errore Anodo
9 39	Errore pompa di calore
9 40	Definire schema idraulico
9 41	Contatto tariffa ridotta non presente
9 42	Selezionare configurazione contatto parzializz. carico el.
9 44	Sovratemperatura in raffreddamento
9 45	Flussostato incollato
9 46	Errore compressore HP
9 47	Errore valvola 4 vie
9 48	Errore sonda TD
9 49	Errore sonda TS
9 50	Errore sovratemperatura TD. Effettuare un reset di servizio
9 51	Errore sovratemperatura TD.
9 52	Errore sensore TO
9 53	Errore pilotaggio riscaldatore del compressore
9 54	Errore pilotaggio resistenza nel bacino
9 55	Circolazione insuff.
9 56	Errore configurazione modello compressore
9 57	Errore configurazione modello ventilatore

In caso di blocco sul display dell'interfaccia di sistema viene visualizzato un codice errore che si riferisce al tipo di arresto ed alla causa che lo ha generato.

Per ripristinare il normale funzionamento seguire le istruzioni riportate sul display o se l'errore persiste si consiglia l'intervento del Centro di Assistenza Tecnico autorizzato.

(*) Sovraccarico alimentazione BUS

E' possibile il verificarsi di un errore di sovraccarico alimentazione BUS, dovuta alla connessione di tre o più dispositivi presenti nel sistema installato. I dispositivi che possono sovralimentare la rete BUS sono:

- Modulo Multizona
- Gruppo pompa solare
- Modulo per la produzione istantanea di acqua calda sanitaria

Per evitare il rischio di sovraccarico alimentazione BUS, è necessario portare il microswitch 1 di una delle schede elettroniche presente negli apparecchi connessi al sistema (tranne la caldaia) nella posizione OFF, come mostrato in figura.

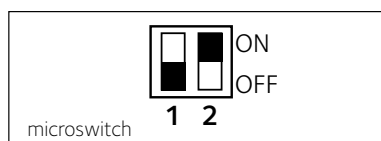

Ripristino funzionamento