

KON

B 28

ISTRUZIONI PER L'INSTALLATORE E IL MANUTENTORE
INSTALLATION AND SERVICING MANUAL

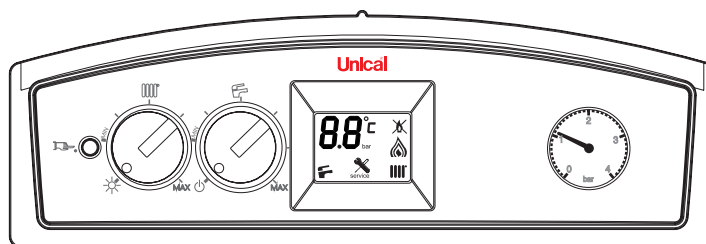

ISTRUZIONI D'USO PER L'UTENTE USER'S OPERATING INSTRUCTION

AVVERTENZE PER LA SICUREZZA



ATTENZIONE! L'apparecchio non può essere utilizzato da bambini.
L'apparecchio può essere utilizzato da persone adulte e solo dopo avere letto attentamente il manuale di istruzione d'uso per l'utente.
I bambini devono essere sorvegliati affinché non giochino o manomettano l'apparecchio.



ATTENZIONE! L'installazione, la regolazione e la manutenzione dell'apparecchio deve essere eseguita da personale professionalmente qualificato, in conformità alle norme e disposizioni vigenti, poiché un'errata installazione può causare danni a persone, animali e cose, nei confronti dei quali il costruttore non potrà essere considerato responsabile.



PERICOLO! Non tentare MAI di eseguire lavori di manutenzione o riparazioni della caldaia di propria iniziativa.
Qualsiasi intervento deve essere eseguito da personale professionalmente qualificato; si raccomanda la stipula di un contratto di manutenzione.
Una manutenzione carente o irregolare può compromettere la sicurezza operativa dell'apparecchio e provocare danni a persone, animali e cose per i quali il costruttore non può essere considerato responsabile.



ATTENZIONE! Modifiche alle parti collegate all'apparecchio (terminata l'installazione dell'apparecchio)

Non effettuare modifiche ai seguenti elementi:

- alla caldaia
- alle linee di alimentazione gas, aria, acqua e corrente elettrica
- al condotto fumi, alla valvola di sicurezza e alla sua tubazione di scarico
- agli elementi costruttivi che influiscono sulla sicurezza operativa dell'apparecchio



ATTENZIONE!

Per stringere o allentare i raccordi a vite, utilizzare esclusivamente delle chiavi a forcella (chiavi fisse) adeguate.

L'utilizzo non conforme e/o gli attrezzi non adeguati possono provocare dei danni (per es. fuoriuscite di acqua o di gas).



ATTENZIONE!

Indicazioni per apparecchi funzionanti a gas propano

Sincerarsi che prima dell'installazione dell'apparecchio il serbatoio del gas sia stato disaerato.

Per una disaerazione a regola d'arte del serbatoio rivolgersi al fornitore del gas liquido e comunque a personale abilitato ai sensi di legge.

Se il serbatoio non è stato disaerato a regola d'arte possono insorgere problemi di accensione. In tal caso rivolgersi al fornitore del serbatoio del gas liquido.



PERICOLO! Odore di gas Qualora venisse avvertito odore di gas attenersi alle seguenti indicazioni di sicurezza:

- non azionare interruttori elettrici
- non fumare
- non far uso del telefono
- chiudere il rubinetto d'intercettazione del gas
- aerare l'ambiente dove è avvenuta la fuga di gas
- informare la società di erogazione gas oppure una ditta specializzata nell'installazione e manutenzione di impianti di riscaldamento.



PERICOLO! Sostanze esplosive e facilmente infiammabili

Non utilizzare o depositare materiali esplosivi o facilmente infiammabili (ad es. benzina, vernici, carta) nel locale dove è installato l'apparecchio.



PERICOLO! Non utilizzare l'apparecchio quale base di appoggio per qualsiasi oggetto.

In particolare non appoggiare recipienti contenenti liquidi (Bottiglie, Bicchieri, Contenitori o Detersivi) sulla sommità della caldaia.

Se l'apparecchio è installato all'interno di un cassone, non inserire o appoggiare altri oggetti all'interno dello stesso.

1 - SIMBOLOGIA UTILIZZATA NEL MANUALE

Nella lettura di questo manuale, particolare attenzione deve essere posta alle parti contrassegnate dai simboli rappresentati:



PERICOLO!
Grave pericolo per l'incolumità e la vita



ATTENZIONE!
Possibile situazione pericolosa per il prodotto e l'ambiente



NOTA!
Suggerimenti per l'utenza

2 - USO CONFORME DELL'APPARECCHIO



La caldaia è stata costruita sulla base del livello attuale della tecnica e delle riconosciute regole tecniche di sicurezza.

Ciò nonostante, in seguito ad un utilizzo improprio, potrebbero insorgere pericoli per l'incolumità e la vita dell'utente o di altre persone ovvero danni all'apparecchio oppure ad altri oggetti. L'apparecchio è previsto per il funzionamento in impianti di riscaldamento, a circolazione d'acqua calda, e di produzione di acqua calda sanitaria.

Qualsiasi utilizzo diverso viene considerato improprio.

Per qualsiasi danno risultante da un utilizzo improprio UNICAL AG S.p.A. non si assume alcuna responsabilità.

Un utilizzo secondo gli scopi previsti prevede anche che ci si attenga scrupolosamente alle istruzioni del presente manuale.

3 - TRATTAMENTO DELL'ACQUA



- La durezza dell'acqua di alimentazione condiziona la frequenza della pulizia dello scambiatore acqua sanitaria.
- In presenza di acqua con durezza superiore ai 15°f si consiglia l'utilizzo di dispositivi anticalcare, la cui scelta deve avvenire in base alle caratteristiche dell'acqua.
- Al fine di migliorare la resistenza alle incrostazioni si consiglia di regolare l'acqua sanitaria ad una temperatura molto vicina a quella di effettivo utilizzo.
- Si consiglia la verifica della pulizia dello scambiatore acqua sanitaria alla fine del primo anno e successivamente, in base allo stato di incrostazione rilevato, tale periodo può essere esteso a due anni.

4 - INFORMAZIONI DA FORNIRE ALL'UTENTE DA PARTE DELL'INSTALLATORE/MANUTENTORE



L'utente deve essere istruito sull'utilizzo e sul funzionamento del proprio impianto di riscaldamento; in particolare:

- Consegnare all'utente le presenti istruzioni, nonché gli altri documenti relativi all'apparecchio inseriti nella busta contenuta nell'imballo. L'utente deve custodire tale documentazione in modo da poterla avere a disposizione per ogni ulteriore consultazione.
- Informare l'utente sull'importanza delle bocchette di areazione e del sistema di scarico fumi, evidenziandone l'indispensabilità e l'assoluto divieto di modifica.
- Informare l'utente riguardo al controllo della pressione dell'acqua dell'impianto nonché sulle operazioni per il ripristino della stessa.
- Informare l'utente riguardo la regolazione corretta di temperature, centraline/termostati e radiatori per risparmiare energia.
- Ricordare che è obbligatorio effettuare una manutenzione regolare dell'impianto una volta all'anno e un'analisi di combustione ogni due anni (come da legge nazionale).
- Se l'apparecchio dovesse essere venduto o trasferito ad un altro proprietario o se si dovesse traslocare e lasciare l'apparecchio, assicurarsi sempre che il libretto accompagni l'apparecchio in modo che possa essere consultato dal nuovo proprietario e/o dall'installatore.

Nel caso di danni a persone, animali e cose derivanti dalla mancata osservanza delle istruzioni contenute nel presente manuale il costruttore non può essere considerato responsabile.

6 - ISTRUZIONI PER L'USO

6.1 - PANNELLO DI COMANDO

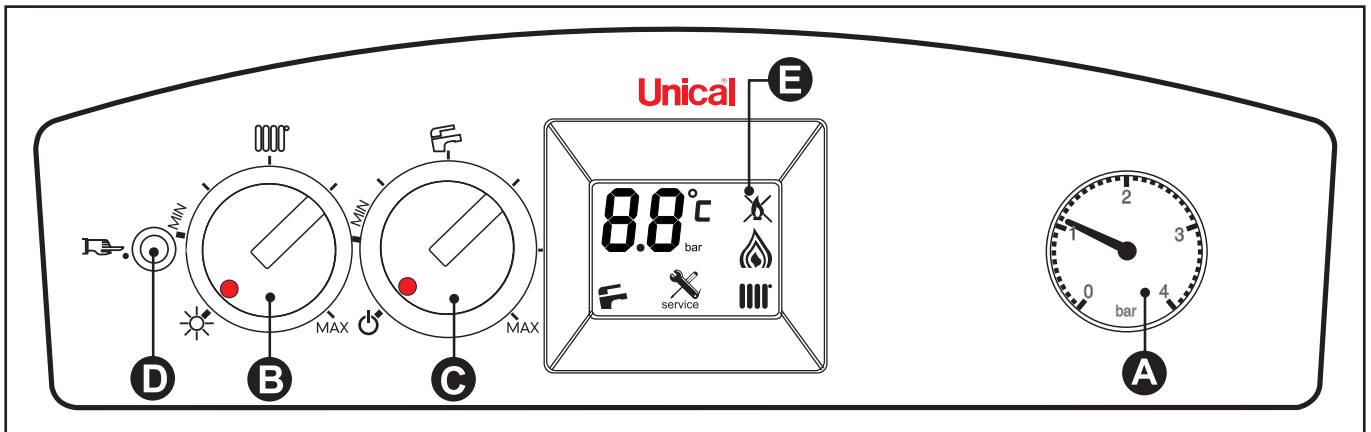

LEGENDA

A	Manometro
B	Selettore Estate/Inverno + Regolatore della temperatura riscaldamento locale (richiesta da termostato ON-OFF)
C	Regolatore temperatura acqua calda sanitaria
D	Pulsante di sblocco/taratura/diagnosi
E	Display informazioni
F	Funzione riscaldamento attiva
G	Funzione sanitaria attiva
I	Simbolo di blocco
L	Simbolo bruciatore in funzione
M	Simbolo di guasto
N	Indicazione temperatura o codice del guasto o indice parametro

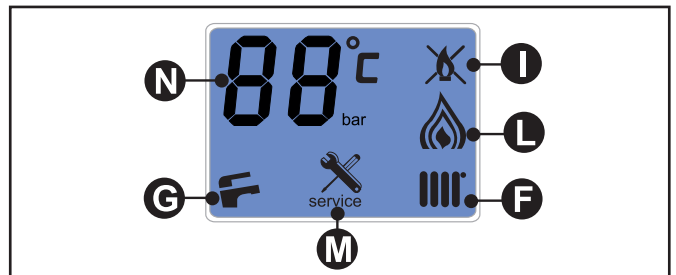

TERMOSTATO AMBIENTE









La regolazione si riferisce alla richiesta da termostato ON-OFF. La temperatura richiesta attraverso l'ingresso OT (Open therm) va impostata sul Regola Facile (massima temperatura riscaldamento) ed è indipendente dalla posizione della manopola B se non per l'abilitazione della modalità "Inverno".

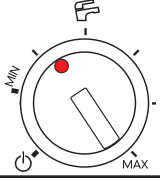
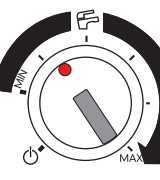
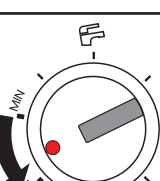







B - Selettore Estate / Inverno + Regolatore temperatura riscaldamento

	Per mezzo di questa manopola è possibile scegliere il modo di funzionamento:
	Estate (solo produzione acqua calda sanitaria) La manopola nella posizione ☀ (Estate) indica che il riscaldamento è escluso e rimane attiva la funzione antigelo.
	Inverno (produzione acqua calda sanitaria e regolazione temperatura riscaldamento). Il posizionamento della manopola nel campo indicato a lato, indica che la caldaia è in modalità "Inverno", e regola la temperatura dell'acqua del circuito di riscaldamento. La regolazione è compresa fra un min. di 30°C e un max di 85°C.

C - Regolatore temperatura acqua calda sanitaria

	Per mezzo di questa manopola è possibile regolare la temperatura di prelievo dell'acqua calda sanitaria:
	Il posizionamento della manopola nel campo indicato a lato, regola la temperatura dell'acqua calda sanitaria La regolazione è compresa fra un min. di 25°C e un max di 60°C.
	Con la manopola posizionata nella prima parte, la preparazione dell'accumulo è disabilitata, rimane attiva la protezione antigelo dell'accumulo.

L - Segnalazione bruciatore in funzione	
	Questo simbolo segnala che il bruciatore è in funzione / indica anche la modulazione del bruciatore mediante il livello di fiamma. L'accensione del simbolo avviene quando la caldaia riceve una richiesta di riscaldamento o di produzione di acqua calda sanitaria.
F - Funzionamento in riscaldamento	
	Questo simbolo si illumina quando alla caldaia arriva una richiesta in riscaldamento. Se nello stesso tempo arriva una richiesta di produzione di acqua calda sanitaria, la lampada si spegne.
G - Funzionamento in produzione di acqua calda	
	Questo simbolo si illumina quando c'è una richiesta di acqua calda sanitaria.
I - Segnalazione di blocco	
	L'accensione di questo simbolo è di segnalare l'intervento del dispositivo di messa in sicurezza del bruciatore, dovuto a: - Mancanza di gas - Mancata accensione Nel primo caso, nel quale non si avrà nessuna accensione del bruciatore, sarà necessario verificare che il rubinetto del gas sia aperto.
M - Segnalazione di guasto	
 service	Il simbolo si illumina sul video display quando la caldaia rileva una anomalia nel funzionamento o è bloccata per un guasto permanente. Il codice che identifica la causa viene visualizzato al posto dei gradi centigradi mediante la pressione del pulsante di sblocco (D).

D - Pulsante di sblocco	
	Agendo sul seguente pulsante è possibile:
	- rimettere in marcia la caldaia dopo che è intervenuto il dispositivo di messa in sicurezza del bruciatore che ha acceso, sul display, il simbolo
 service	- visualizzare il codice di errore qualora il funzionamento della caldaia venga bloccata a causa di un guasto permanente che ha provocato l'accensione, sul display, del simbolo
Termometro	
	Se, sul display, è illuminato il simbolo (), la temperatura indicata è quella relativa all'acqua destinata al circuito del riscaldamento
	Se, sul display, è illuminato il simbolo (), la temperatura indicata è quella relativa all'acqua destinata ad uso sanitario.
A - Manometro	
	Visualizza la pressione dell'acqua all'interno del circuito di riscaldamento; il valore di tale pressione non deve essere inferiore a 0,8/1 bar (a freddo). Se la pressione dovesse essere inferiore a 0,8/1 bar è necessario provvedere al ripristino del corretto valore agendo sul rubinetto di carico impianto. Questa operazione deve essere eseguita a freddo.



6.2 - CONTROLLI PRIMA DELLA MESSA IN FUNZIONE

1	Verificare che il rubinetto di intercettazione del gas a monte della caldaia sia aperto.
2	Verificare che le eventuali valvole di intercettazione, per la manutenzione, sulla mandata e sul ritorno siano aperte.
3	Verificare che l'eventuale valvola di intercettazione, per la manutenzione, sull'ingresso acqua fredda sanitaria sia aperta.
4	Verificare che il collegamento dello scarico delle valvole di sicurezza al sistema fognario sia stato eseguito.

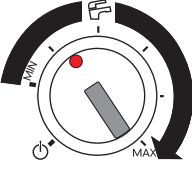

5	Verificare che la caldaia sia alimentata elettricamente; il display (E) sul pannello comandi deve essere illuminato.
6	Controllare sul manometro di caldaia (A) il valore della pressione dell'acqua; per un funzionamento ottimale, la pressione deve essere compresa fra 0,8 e 1 bar (con circolatore fermo). Qualora la pressione, a impianto freddo, venga a trovarsi ad un valore inferiore a 0,7 bar, provvedere al ripristino della pressione agendo sul rubinetto di carico impianto (vedere par. 6.4).

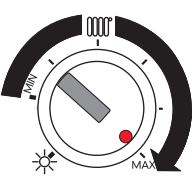
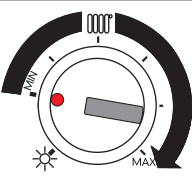
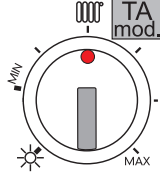
6.3 - FUNZIONAMENTO

Produzione acqua calda sanitaria (Modalità Estate)	
	Assicurarsi che il selettore (B) sia posizionato su (☀)
	Posizionare la manopola (C) di regolazione della temperatura sanitario, sulla temperatura desiderata. - In corrispondenza di MIN la temperatura e' minima = 25°C - completamente a destra = 60°C

Modalità riscaldamento	
	Per il funzionamento in modalità riscaldamento la manopola (B) deve essere posizionata nel campo indicato in figura, - In corrispondenza di MIN la temperatura e' minima = 30°C. - completamente a destra = 85°C
	
	Se l'impianto di riscaldamento è dotato di un termostato ambiente Regolafacile / Open Therm, la temperatura di caldaia verrà regolata automaticamente dal termostato. La manopola regola solo la temperatura massima della richiesta da termostato ON-OFF e abilita il riscaldamento se superiore alla posizione "min".
	Durante il funzionamento in modalità riscaldamento, sul display viene visualizzata la temperatura dell'acqua e il simbolo (🔥) rimane illuminato

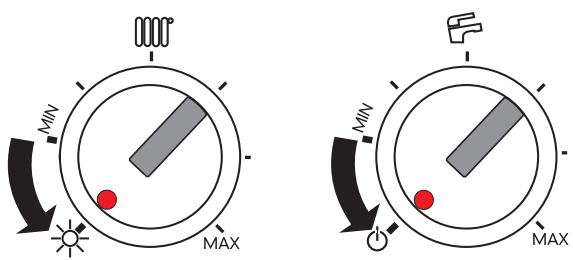
Messa fuori servizio completa	
	Per la messa fuori servizio completa togliere tensione alla caldaia agendo sull'interruttore generale. In caso di messa fuori servizio completa, vengono disattivati completamente sia la modalità riscaldamento che la produzione di acqua calda e la protezione antigelo. Nel caso di lunghi periodi di inattività chiudere il rubinetto di intercettazione del gas e, se presente, dell'acqua fredda.

Solo Protezione antigelo	
La caldaia è dotata di un sistema di antigelo.	
Per attivare la funzione antigelo posizionare le due manopole come indicato in figura.	
	
	La protezione antigelo interviene <u>solamente se la caldaia è alimentata elettricamente e il rubinetto gas è aperto.</u> Se per qualsiasi ragione mancasse alimentazione elettrica o gas, il sistema di protezione antigelo descritto qui sopra non è attivo.
	La protezione antigelo interviene sia sul circuito primario della caldaia che sul serbatoio di accumulo distintamente

6.4 - ELIMINAZIONE ANOMALIE

Quando la caldaia rileva una anomalia nel funzionamento o è bloccata per un guasto permanente, sul display del pannello di comando si illumina, e comincia a lampeggiare, il simbolo ().

Se il guasto è permanente al posto dei gradi centigradi viene visualizzato il codice di errore.



Per i codici elencati in questa pagina non è necessario premere il pulsante "D" per visualizzare il codice di errore.



premendo il pulsante di sblocco "D"



viene visualizzato in modo lampeggiante, al posto dei gradi centigradi il codice che identifica la causa, (per elenco "codici di errore" vedere par. 4.6 manuale di istruzioni per l'installatore e il manutentore).

L'utente può intervenire per il ripristino del corretto funzionamento solamente nei seguenti casi:



Pressione impianto troppo bassa

Eliminazione anomalia:

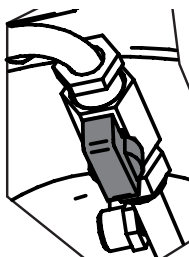

Ripristinare il corretto valore di pressione agendo sul rubinetto di carico caldaia (per un funzionamento ottimale il valore della pressione deve essere compreso fra 0,8 e 1 bar).

Al raggiungimento del valore di pressione minimo (0,6 bar), il funzionamento della caldaia viene ripristinato.



Nel caso di frequenti interventi di ripristino della pressione acqua, rivolgersi ad un Centro di Assistenza Autorizzato Unical.



Blocco accensione bruciatore

Intervento dispositivo di blocco del bruciatore dovuto a:

- mancanza gas
- presenza di aria nella tubazione (nel caso di impianto nuovo o dopo lungo periodo di inattività).

Eliminazione anomalia:

Verificare che il rubinetto del gas sia aperto e premere sul pulsante di sblocco per ripristinare il corretto funzionamento della caldaia.



Dopo 3 interventi del dispositivo di blocco della caldaia, non tentare di ripristinare il funzionamento della caldaia di propria iniziativa. Rivolgersi ad un Centro di Assistenza Autorizzato Unical.



Intervento termostato di sicurezza (causa aria)

Eliminazione anomalia:

Sfogare aria dai radiatori e ripristinare pressione impianto.

Per tutti gli altri codici di errore, l'utente NON è autorizzato al ripristino del funzionamento della caldaia di propria iniziativa. Rivolgersi ad un Centro di Assistenza Autorizzato Unical.



La **UNICAL AG S.p.A.** declina ogni responsabilità per danni causati a seguito di errori d'installazione, di utilizzazione, di trasformazione dell'apparecchio o per il mancato rispetto delle istruzioni fornite dal costruttore o delle norme di installazione in vigore riguardanti il materiale in oggetto.



Disposizioni per uno smaltimento corretto del prodotto secondo la Direttiva 2002/96/CE

Alla fine del suo ciclo di vita il prodotto non deve essere smaltito come un rifiuto urbano. Può essere portato ad un centro speciale di riciclaggio gestito dall'autorità locale, o ad un rivenditore che offre questo servizio.

Lo smaltimento separato di un apparecchio domestico evita possibili conseguenze negative per l'ambiente e la salute umana derivanti da uno smaltimento improprio e permette il recupero dei materiali di cui è costituito in modo da ottenere significativi risparmi di energia e risorse.

Attenzione il presente manuale contiene istruzioni ad uso esclusivo dell'installatore e/o del manutentore professionalmente qualificato, in conformità alle leggi vigenti.

L'utente NON è abilitato a intervenire sulla caldaia.

Nel caso di danni a persone, animali o cose derivanti dalla mancata osservanza delle istruzioni contenute nei manuali forniti a corredo con la caldaia, il costruttore non può essere considerato responsabile

1	INFORMAZIONI GENERALI	4
1.1	Avvertenze generali	4
1.2	Simbologia utilizzata nel manuale	5
1.3	Uso conforme dell'apparecchio	5
1.4	Informazioni da fornire al responsabile dell'impianto	5
1.5	Avvertenze per la sicurezza	6
1.6	Targhetta dati tecnici	7
1.7	Trattamento dell'acqua	8
1.8	Protezione antigelo della caldaia	8

2	CARATTERISTICHE TECNICHE E DIMENSIONI	9
2.1	Caratteristiche tecniche	9
2.2	Vista componenti principali e dimensioni	9
2.3	Diagramma portata / pressione disponibile	11
2.4	Dati di funzionamento	12
2.4.1	Dati secondo direttiva ErP	12
2.5	Caratteristiche generali	13

3	ISTRUZIONI PER L'INSTALLATORE	14
3.1	Avvertenze generali	14
3.2	Norme per l'installazione	14
3.3	Operazioni preventive di verifica e adeguamento impianto	14
3.4	Imballo	15
3.5	Posizionamento della caldaia	16
3.6	Allacciamento condotto scarico fumi	16
3.7	Allacciamenti	20
3.8	Riempimento dell'impianto	21
3.9	Allacciamenti elettrici	22
3.10	Prima accensione	23
3.11	Misura in opera del rendimento di combustione	24
3.11.1	Attivazione funzione di taratura	24
3.11.2	Posizionamento delle sonde	24
3.12	Regolazione del bruciatore	25
3.12.1	Adattamento della potenza all'impianto do riscaldamento	27

4	ISTRUZIONI PER LA MANUTENZIONE	28
4.1	Istruzioni per l'ispezione e manutenzione	28
4.2	Parametri modificabili da pannello comandi	30
4.3	Adattamento all'utilizzo di altri gas	31
4.4	Note importanti	32
4.4.1	Funzione Antilegionella	32
4.5	Schema elettrico	33
4.6	Codici di errore	34

1.1 - AVVERTENZE GENERALI

Il libretto d'istruzioni costituisce parte integrante ed essenziale del prodotto e dovrà essere conservato dall'utente.

Leggere attentamente le avvertenze contenute nel libretto in quanto forniscono importanti indicazioni riguardanti la sicurezza di installazione, l'uso e la manutenzione.

Conservare con cura il libretto per ogni ulteriore consultazione.

L'installazione e la manutenzione della vostra caldaia deve essere effettuata in ottemperanza alle norme vigenti, secondo le istruzioni del costruttore, a regola d'arte e da personale qualificato ed abilitato ai sensi di legge.

Gli impianti per la produzione di acqua calda ad uso sanitario DEVONO essere costruiti nella loro interezza con materiali conformi.

Per personale professionalmente qualificato s'intende, quello avente specifica competenza tecnica nel settore dei componenti di impianti di riscaldamento ad uso civile, produzione di acqua calda ad uso sanitario e manutenzione. Il personale dovrà avere le abilitazioni previste dalla legge vigente.

Un'errata installazione o una cattiva manutenzione possono causare danni a persone, animali o cose, per i quali il costruttore non è responsabile.

Prima di effettuare qualsiasi operazione di pulizia o di manutenzione, disinserire l'apparecchio dalla rete di alimentazione agendo sull'interruttore dell'impianto e/o attraverso gli appositi organi di intercettazione. Non ostruire i terminali dei condotti di aspirazione/scarico.

In caso di guasto e/o cattivo funzionamento dell'apparecchio, disattivarlo, astenendosi da qualsiasi tentativo di riparazione o di intervento diretto. Rivolgersi esclusivamente a personale abilitato ai sensi di legge.

L'eventuale riparazione dei prodotti dovrà essere effettuata solamente da personale autorizzato da Unical AG S.p.A., utilizzando esclusivamente ricambi originali. Il mancato rispetto di quanto sopra può compromettere la sicurezza dell'apparecchio e il decadimento della garanzia.

Per garantire l'efficienza dell'apparecchio e per il suo corretto funzionamento è indispensabile far effettuare da personale abilitato la manutenzione annuale.

Allorché si decida di non utilizzare l'apparecchio, si dovranno rendere innocue quelle parti suscettibili di causare potenziali fonti di pericolo.

Prima di rimettere in servizio un apparecchio rimasto inutilizzato, procedere al lavaggio dell'impianto di produzione acqua calda sanitaria, facendo scorrere l'acqua per il tempo necessario al ricambio totale.

Se l'apparecchio dovesse essere venduto o trasferito ad un altro proprietario o se si dovesse traslocare e lasciare l'apparecchio, assicurarsi sempre che il libretto accompagni l'apparecchio in modo che possa essere consultato dal nuovo proprietario e/o dall'installatore.

Per tutti gli apparecchi con optional o kit (compresi quelli elettrici) si dovranno utilizzare solo accessori originali.

Questo apparecchio dovrà essere destinato solo all'uso per il quale è stato espressamente previsto. Ogni altro uso è da considerarsi improprio e quindi pericoloso (*).

1.2 - SIMBOLOGIA UTILIZZATA NEL MANUALE

Nella lettura di questo manuale, particolare attenzione deve essere posta alle parti contrassegnate dai simboli rappresentati:



PERICOLO!
Grave pericolo
per l'incolumità
e la vita



ATTENZIONE!
Possibile situazione
pericolosa per il prodotto
e l'ambiente



NOTA!
Suggerimenti
per l'utenza



NOTA!
Per maggiori informazioni
consultare Info Tecniche:
[http://www.unicalag.it/prodotti/
domestico-50/condensazione-gas/
kon/1275/kon-b](http://www.unicalag.it/prodotti/domestico-50/condensazione-gas/kon/1275/kon-b)

1.3 - USO CONFORME DELL'APPARECCHIO



La caldaia KON è stata costruita sulla base del livello attuale della tecnica e delle riconosciute regole tecniche di sicurezza.

Ciò nonostante, in seguito ad un utilizzo improprio, potrebbero insorgere pericoli per l'incolumità e la vita dell'utente o di altre persone ovvero danni all'apparecchio oppure ad altri oggetti.

L'apparecchio è previsto per il funzionamento in impianti di riscaldamento, a circolazione d'acqua calda, e di produzione di acqua calda sanitaria.

Qualsiasi utilizzo diverso viene considerato improprio.

Per qualsiasi danno risultante da un utilizzo improprio UNICAL AG. S.p.A. non si assume alcuna responsabilità.

Un utilizzo secondo gli scopi previsti prevede anche che ci si attenga scrupolosamente alle istruzioni del presente manuale.

1.4 - INFORMAZIONI DA FORNIRE ALL'UTENTE



L'utente deve essere istruito sull'utilizzo e sul funzionamento del proprio impianto di riscaldamento, in particolare:

- Consegnare all'utente le presenti istruzioni, nonché gli altri documenti relativi all'apparecchio inseriti nella busta contenuta nell'imballo. **L'utente deve custodire tale documentazione in modo da poterla avere a disposizione per ogni ulteriore consultazione.**
- Informare l'utente sull'importanza delle bocchette di areazione e del sistema di scarico fumi, evidenziandone l'indispensabilità e l'assoluto divieto di modifica.
- Informare l'utente riguardo al controllo della pressione dell'acqua dell'impianto nonché sulle operazioni per il ripristino della stessa.
- Informare l'utente riguardo la regolazione corretta di temperature, centraline/termostati e radiatori per risparmiare energia.
- Ricordare che, nel rispetto delle norme vigenti, il controllo e la manutenzione dell'apparecchio devono essere eseguiti conformemente alle prescrizioni e con le periodicità indicate dal fabbricante.
- Se l'apparecchio dovesse essere venduto o trasferito ad un altro proprietario o se si dovesse traslocare e lasciare l'apparecchio, assicurarsi sempre che il libretto accompagni l'apparecchio in modo che possa essere consultato dal nuovo proprietario e/o dall'installatore.

Nel caso di danni a persone, animali e cose derivanti dalla mancata osservanza delle istruzioni contenute nel presente manuale il costruttore non può essere considerato responsabile.

1.5 - AVVERTENZE PER LA SICUREZZA



ATTENZIONE!

L'apparecchio non può essere utilizzato da bambini.
L'apparecchio può essere utilizzato da persone adulte e solo dopo avere letto attentamente il manuale di istruzioni d'uso per l'utente.
I bambini devono essere sorvegliati affinché non giochino o manomettano l'apparecchio.



ATTENZIONE!

L'installazione, la regolazione e la manutenzione dell'apparecchio deve essere eseguita da personale professionalmente qualificato, in conformità alle norme e disposizioni vigenti, poiché un'errata installazione può causare danni a persone, animali e cose, nei confronti dei quali il costruttore non può essere considerato responsabile.



PERICOLO!

Non tentare MAI di eseguire lavori di manutenzione o riparazioni della caldaia di propria iniziativa.

Qualsiasi intervento deve essere eseguito da personale professionalmente qualificato; si raccomanda la stipula di un contratto di manutenzione.

Una manutenzione carente o irregolare può compromettere la sicurezza operativa dell'apparecchio e provocare danni a persone, animali e cose per i quali il costruttore non può essere considerato responsabile.



Modifiche alle parti collegate all'apparecchio (terminata l'installazione dell'apparecchio)

Non effettuare modifiche ai seguenti elementi:

- alla caldaia
- alle linee di alimentazione gas, aria, acqua e corrente elettrica
- al condotto fumi, alla valvola di sicurezza e alla sua tubazione di scarico
- agli elementi costruttivi che influiscono sulla sicurezza operativa dell'apparecchio



ATTENZIONE!

Per stringere o allentare i raccordi a vite, utilizzare esclusivamente delle chiavi a forcella (chiavi fisse) adeguate.

L'utilizzo non conforme e/o gli attrezzi non adeguati possono provocare dei danni (per es. fuoriuscite di acqua o di gas).



ATTENZIONE!

Indicazioni per apparecchi funzionanti a gas propano

Sincerarsi che prima dell'installazione dell'apparecchio il serbatoio del gas sia stato disaerato. Per una disaerazione a regola d'arte del serbatoio rivolgersi al fornitore del gas liquido e comunque a personale abilitato ai sensi di legge.

Se il serbatoio non è stato disaerato a regola d'arte possono insorgere problemi di accensione. In tal caso rivolgersi al fornitore del serbatoio del gas liquido.



Odore di gas

Qualora venisse avvertito odore di gas attenersi alle seguenti indicazioni di sicurezza:

- non azionare interruttori elettrici
- non fumare
- non far uso del telefono
- chiudere il rubinetto d'intercettazione del gas
- aerare l'ambiente dove è avvenuta la fuga di gas
- informare la società di erogazione gas oppure una ditta specializzata nell'installazione e manutenzione di impianti di riscaldamento.



Sostanze esplosive e facilmente infiammabili

Non utilizzare o depositare materiali esplosivi o facilmente infiammabili (ad es. benzina, vernici, carta) nel locale dove è installato l'apparecchio.



ATTENZIONE!

Non utilizzare l'apparecchio quale base di appoggio per qualsiasi oggetto.

In particolare non appoggiare recipienti contenenti liquidi (Bottiglie, Bicchieri, Contenitori o Detersivi) sulla sommità della caldaia.

Se l'apparecchio è installato all'interno di un cassone, non inserire o appoggiare altri oggetti all'interno dello stesso.

1.6 - TARGHETTA DEI DATI TECNICI

Marcatura CE

La marcatura CE documenta che le caldaie soddisfano:

- I requisiti essenziali della direttiva relativa agli apparecchi a gas (direttiva 2009/142/CEE)
- I requisiti essenziali della direttiva relativa alla compatibilità elettromagnetica (direttiva 2004/108/CEE)
- I requisiti essenziali della direttiva rendimenti (direttiva 92/42/CEE)
- I requisiti essenziali della direttiva bassa tensione (direttiva 2006/95/CEE)



La targhetta dati tecnici è posta all'interno della caldaia sullo schienale nella parte inferiore.

LEGENDA:

- 1 = Ente di sorveglianza CE
 - 2 = Tipo di caldaia
 - 3 = Modello caldaia
 - 5 = (S.N°) Matricola
 - 6 = P.I.N. Numero Identificativo del Prodotto
 - 7 = Tipi di configurazioni scarico fumi approvati
 - 8 = (NOx) Classe di NOx
-
- A = Caratteristiche circuito riscaldamento
 - 9 = (Pn) Potenza utile nominale
 - 10 = (Pcond) Potenza utile in condensazione
 - 11 = (Qn) Portata termica massima
 - 12 = (Adjusted Qn) Regolata per portata termica nominale
 - 13 = (PMS) Pressione max. esercizio riscaldamento
 - 14 = (T max) Temperatura max. riscaldamento
-
- B = Caratteristiche circuito sanitario
 - 15 = (Qnw) Portata termica nominale in funzione sanitario (se diversa da Qn)
 - 16 = (D) Portata specifica A.C.S.secondo EN625-EN13203-1
 - 19 = (PMW) Pressione max. esercizio sanitario
 - 20 = (T max) Temperatura max. sanitario
-
- C = Caratteristiche elettriche
 - 21 = Alimentazione elettrica
 - 22 = Consumo
 - 23 = Grado di protezione
-
- D = Paesi di destinazione
 - 24 = Paesi diretti ed indiretti di destinazione
 - 25 = Categoria gas
 - 26 = Pressione di alimentazione
-
- E = Regolazioni di fabbrica
 - 27 = Regolata per gas tipo X
 - 28 = Spazio per marchi nazionali
-
- G = ErP
 - 29 = Efficienza energetica stagionale del riscaldamento d'ambiente
 - 30 = Efficienza energetica stagionale di riscaldamento dell'acqua.

Unical	
(2)	
Model	(3)
S.N°	(5)
PIN	(6)
Types	(7)
NOx	(8)
A Central Heating	Pn (9) kW Pcond (10) kW Qn (11) kW Adjusted Qn (12) kW PMS (13) bar T max (14) °C
B DHW	Qnw (15) kW D (16) l/min PMW (19) bar T max (20) °C
G ErP	ηs (29) % ηwh (30) %
E Factory setting	D Countries of destination
(27) mbar <input type="checkbox"/> mbar <input type="checkbox"/> mbar <input type="checkbox"/> mbar <input type="checkbox"/> mbar <input type="checkbox"/> mbar <input type="checkbox"/> mbar <input type="checkbox"/>	(24) (25) (26)
C Electrical Power supply	
(21) V Hz (22) W	
IP class: (23)	
	(28)
(1)	
Made in Italy	

1.7 - TRATTAMENTO DELL'ACQUA



Il trattamento delle acque di alimentazione consente di prevenire gli inconvenienti e mantenere funzionalità ed efficienza del generatore nel tempo.



Il valore di pH ideale dell'acqua negli impianti di riscaldamento deve essere compreso:

VALORE	MIN	MAX
PH	6,5	8
Durezza [°fr]	9	15



Per minimizzare la corrosione, è fondamentale l'uso di un inibitore di corrosione, affinché queste funzioni efficacemente, le superfici metalliche devono risultare pulite.
(vedi listino domestico sez. ACCESSORI di protezione impianti)



ATTENZIONE!
QUALSIASI DANNO PROVOCATO ALLA CALDAIA, DOVUTO ALLA FORMAZIONE DI INCROSTAZIONI O DA ACQUE CORROSIVE, NON SARÀ COPERTO DA GARANZIA.



ATTENZIONE (*) vedi avvertenze generali 1.1
I modelli solo riscaldamento NON sono idonei alla produzione di acqua per il consumo umano secondo il D.M. 174/2004.



NOTA!

Maggiori info nella sezione "Info Tecniche" alla pagina della caldaia nel sito www.unicalag.it

1.8 - PROTEZIONE ANTIGELO DELLA CALDAIA

Per attivare la funzione antigelo posizionare le due manopole come indicato in figura.

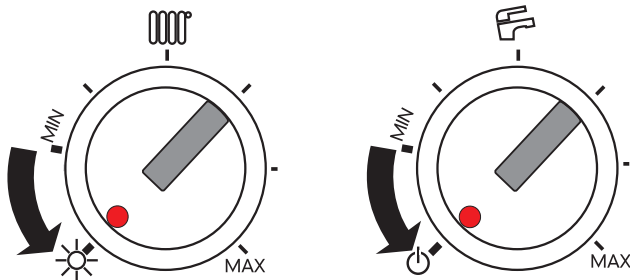

Questa protezione può intervenire solo se presenti alimentazione elettrica e gas.

Se una delle due viene a mancare e al ripristino 11 (SR) rileva una temperatura < 2 °C, l'apparecchio si comporterà come descritto alla tab. pos 2.



L'impianto di riscaldamento può essere efficacemente protetto dal gelo utilizzando prodotti antigelo con inibitore per Impianti di riscaldamento.

Non utilizzare prodotti antigelo per motori d'automobile perchè possono danneggiare le guarnizioni di tenuta acqua.

POS	FUNZIONE ANTIGELO				
	Alimentazioni		Hb (*)	Stato funzione antigelo	Azioni
	Elettrica	Gas			
1	ON	ON	< 6 °C	ON	- Bruciatore e Pompa ON fino a che T > 14°C
2	ON	OFF	< 2 °C	ON	Solo quando alimentazioni entrambe ON: - Bruciatore e Pompa OFF fino a che T > 5°C - Quando T > 5°C allora Bruciatore e Pompa ON fino a T > 14°C.
	OFF	ON			
	OFF	OFF			

(*) Sensore 11 par. 2.2

2.1 - CARATTERISTICHE TECNICHE



NOTA!
Per maggiori informazioni
consultare Info Tecniche
dal sito

2.2 - VISTA CON L'INDICAZIONE DEI COMPONENTI PRINCIPALI E DIMENSIONI

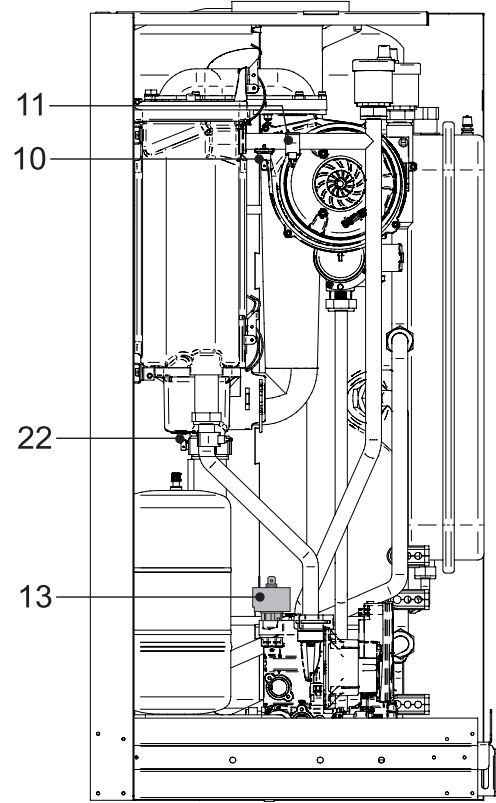
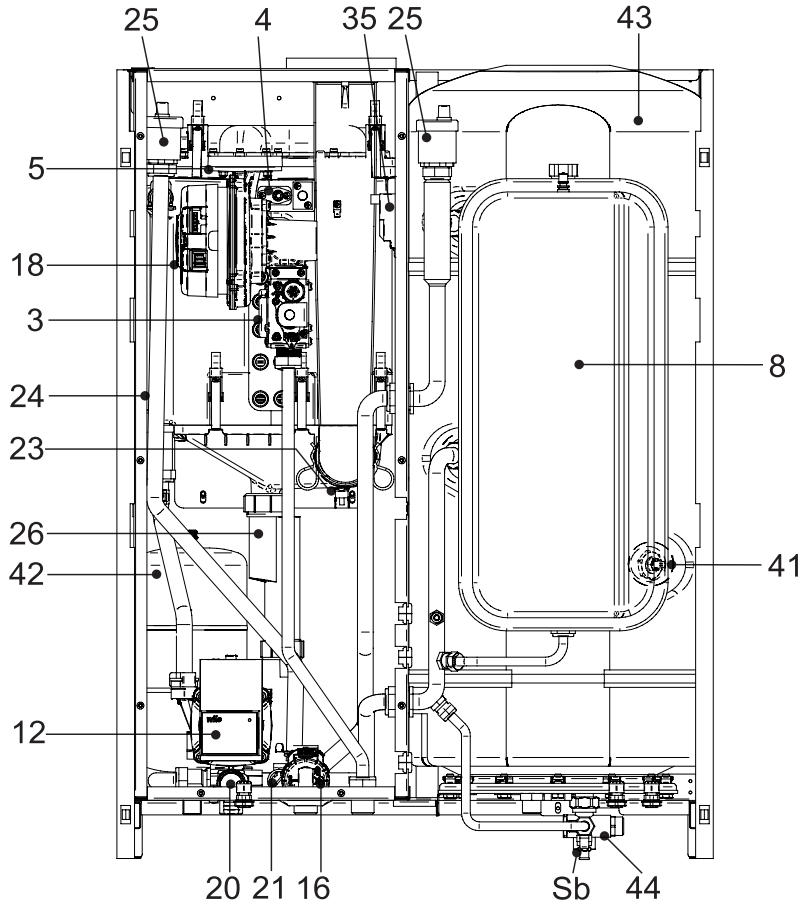

Caratteristiche Tecniche

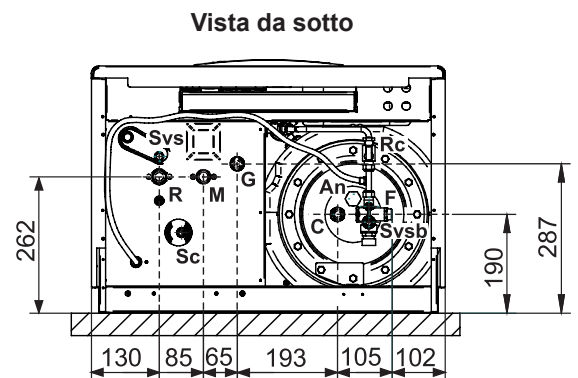
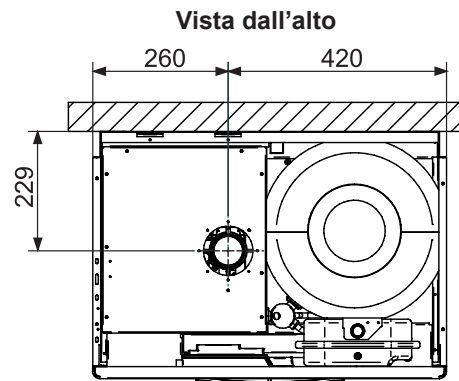
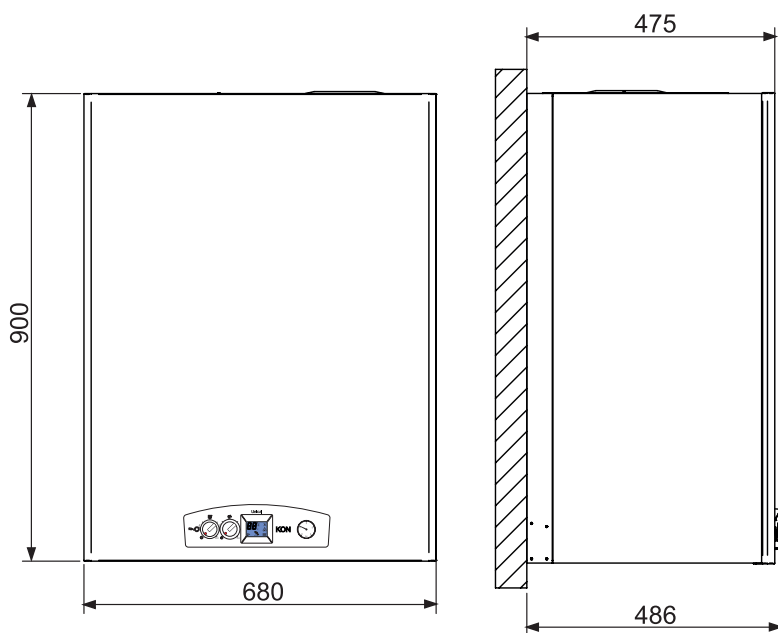

LEGENDA			
N°	C.E.	S.E.	Descrizione
3		VG	Valvola gas
4	Fd	E. ACC /RIL	Elettrodo di accensione/rilevazione
5			Brucciato
8			Vaso di espansione
10	HL	TL	Termostato di sicurezza
11	Hb	SR	Sensore di temperatura riscaldamento
12	Ht	P	Circolatore
13	Lp	DK	Pressostato contro la mancanza acqua
16		MDV	Valvola deviatrice
18	FL FH	V	Ventilatore modulante
20			Valvola di sicurezza
21			By-pass regolabile
22	rb	SRR	Sensore di temperatura ritorno
23	tf	TLC	Termostato di sicurezza collettore fumi
24			Scambiatore/Condensatore in alluminio
25			Valvola di sfiato
26			Sifone di scarico condensa
35			Trasformatore di accensione
41			Sonda sanitario
42			Vaso espansione sanitario 3 l.
43			Bollitore 60 l.
44			Valvola sicurezza sanitario 8 bar

An			Anodo	
C			Uscita acqua calda sanitaria	G ½
G			Ingresso gas	G ¾
F			Ingresso acqua fredda	G ½
M			Mandata impianto riscaldamento	G ¾
R			Ritorno impianto riscaldamento	G ¾
Rc			Rubinetto di carico	
Sb			Scarico bollitore	
Sc			Scarico caldaia	
Svs			Scarico valvola di sicurezza	
Svsb			Scarico valvola di sicurezza bollitore	
Scond			Scarico condensa DN 32	
	C.E.		= CODICI DI ERRORE vedi par. 4.6	
		S.E.	= LEGENDA SCHEMA ELETTRICO vedi par. 4.5	
(N.U)	Componente Non Utilizzato			

2.3 - DIAGRAMMI

2.3.1 - PORTATA/PRESSIONE DISPONIBILE PER L'INSTALLAZIONE

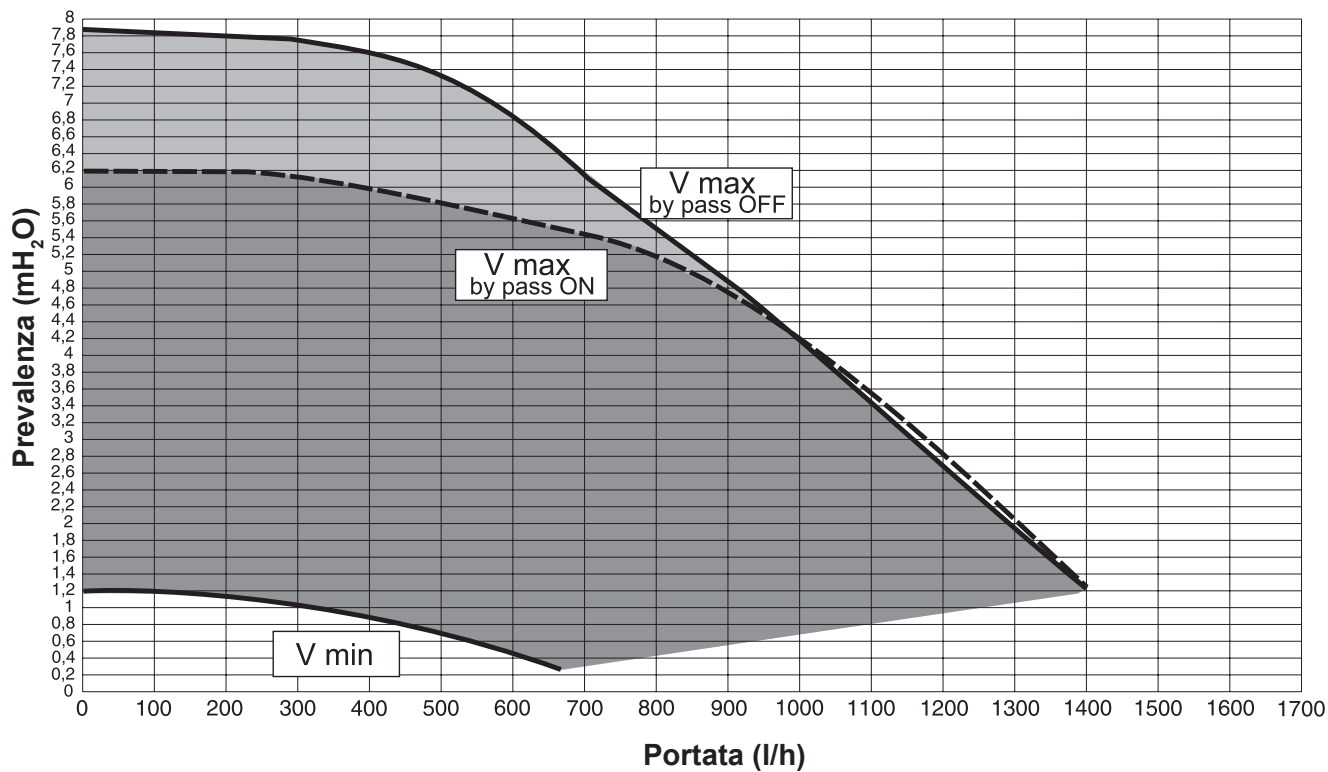

2.3.2 - PRODUZIONE ACQUA CALDA SANITARIA

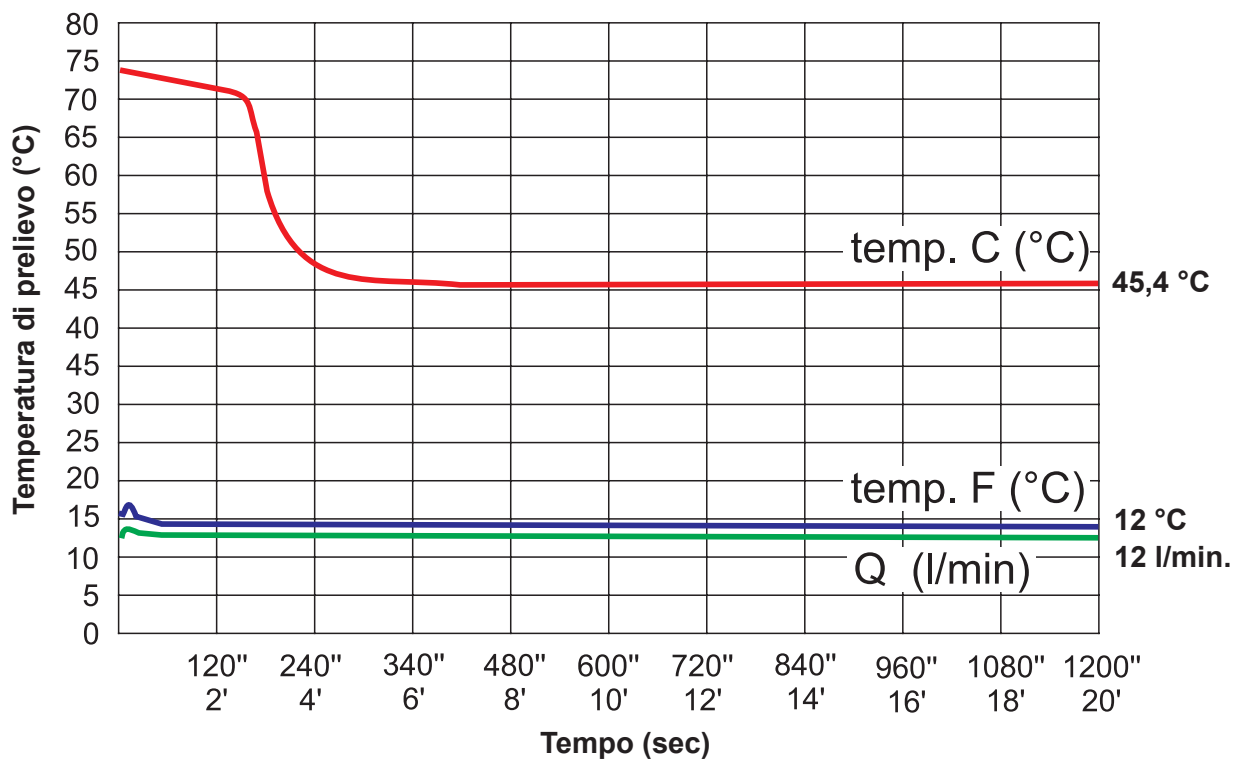



2.4 - DATI DI FUNZIONAMENTO SECONDO UNI 10348

Per i dati di regolazione: UGELLI - PRESSIONI - DIAFRAMMI - PORTATE - CONSUMI fare riferimento al paragrafo ADATTAMENTO ALL'UTILIZZO DI ALTRI GAS.

		KON B 28
Portata termica massima riscaldamento / ACS	kW	28,0 / 28,0
Portata termica minima con Metano / Propano	kW	4,4 / 5,6
Potenza utile nominale	kW	27
Potenza utile minima	kW	4,2
Potenza utile nominale in condensazione 50/30	kW	28,5
Potenza utile minima in condensazione 50/30	kW	4,56
Rendimento di combustione a carico nominale (100%)	%	97,5
Rendimento di combustione a carico ridotto	%	98,0
Perdite al mantello (min.-max.)	%	3,4 - 1,2
(*) Temperatura dei fumi t_f-t_a (max.)	°C	50,5
Portata massica fumi (min.-max)	g/s	1,9 - 12,3
Eccesso aria λ	%	20,6
CO ₂ (min./max)	%	9,3 - 9,2
CO allo 0% di O ₂ (min./max)	ppm	13 - 70
Produzione massima di condensa	kg/h	4,5
Classe di NOx		5
Perdite al camino con bruciatore funzionante (min.-max)	%	2,9 - 2,4
Perdite al camino con bruciatore spento	%	0,3
Prevalenza disponibile alla base del camino min. / max.	Pa	2 / 70
Note: (*) Temperatura Ambiente = 20°C		Dati rilevati con apparecchio funzionante a Metano (G20)

2.4.1 - DATI SECONDO DIRETTIVA ErP

Elemento	Simbolo	Unità	KON B 28
Potenza utile nominale	P _{nominale}	kW	27
Efficienza energetica stagionale del riscaldamento d'ambiente	η_s	%	93
Classe di efficienza stagionale per riscaldamento			A
Per le caldaie per il riscaldamento d'ambiente e le caldaie miste: potenza termica utile			
Potenza termica utile in regime di alta temperatura (Tr 60 °C / Tm 80 °C)	P ₄	kW	15,6
Rendimento alla potenza termica nominale in regime di alta temperatura (Tr 60 °C / Tm 80 °C)	η_4	%	86,8
Potenza utile al 30% della potenza termica nominale in regime di bassa temperatura (Tr 30 °C)	P ₁	kW	5,26
Rendimento al 30% della potenza termica nominale in regime di bassa temperatura (Tr 30 °C)	η_1	%	97,5
Caldaia con regolazione range di potenza: SI / NO			SI
Consumo ausiliario di elettricità			
A pieno carico	elmax	kW	0,087
A carico parziale	elmin	kW	0,058
In modo stand-by	PSB	kW	0,009
Altri elementi			
Dispersione termica in stand-by	P _{stb}	kW	0,0843
Emissioni di ossidi di azoto	NOx	Mg/kWh	58
Per gli apparecchi di riscaldamento misti			
Profilo di carico dichiarato			XL
Efficienza energetica di riscaldamento dell'acqua	η_{wh}	%	68,1
Consumo quotidiano di energia elettrica	Q _{elec}	kWh	-
Consumo quotidiano di combustibile	Q _{fuel}	kWh	27,99
Livello di potenza sonora all'interno	L _{wa}	dB (A)	-
Classe di efficienza stagionale sanitaria			B

2.5 - CARATTERISTICHE GENERALI

		KON B 28
Categoria apparecchio		II _{2H3P} / I _{2H}
Portata minima del circuito di riscald. (Δt 20 °C)	l/min	3
Pressione minima del circuito di riscaldamento	bar	0,5
Pressione massima del circuito di riscaldamento	bar	3
Contenuto circuito primario	l	2
Temperatura massima funzionamento in riscald.	°C	85
Temperatura minima funzionamento in riscald.	°C	30
Capacità totale vaso di espansione	l	10
Precarica vaso di espansione	bar	1
Capacità massima impianto (calc. temp. max)	l	186
Portata minima del circuito sanitario	l/min.	2,5
Pressione minima del circuito sanitario	bar	0,5
Pressione massima del circuito sanitario	bar	8
Portata specifica acqua sanitaria (Δt 30 °C) "D"	l/min.	18,4
Limitatore di portata sanitaria	l/min.	12
Produzione di A.C.S. in funz. continuo con Δt 45 K	l/min.	9
Produzione di A.C.S. in funz. continuo con Δt 40 K	l/min.	10,1
Produzione di A.C.S. in funz. continuo con Δt 35 K	l/min.	11,5
Produzione di A.C.S. in funz. continuo con Δt 30 K	l/min.	13,4
Produzione di A.C.S. in funz. continuo con Δt 25 K (*)	l/min.	16,1
Temperatura regolabile in sanitario	°C	25-65
Alimentazione elettrica Tensione/Frequenza	V-Hz	230/50
Fusibile sull'alimentazione	A (F)	2
Grado di protezione	IP	X4D
Peso netto	kg	70,5
Peso lordo	kg	84,5
Precarica vaso di espansione sanitario	bar	2,5
Capacità vaso espansione sanitario	l	3
Capacità Bollitore	l	60
(**) Disponibilità A.C.S. alla temp. di 45° nei primi 10	l.	163
F factor		2
R factor		

(*) Acqua miscelata (**) minuti di spillamento con acqua del bollitore a 60°C e acqua fredda a 10°C

3

ISTRUZIONI PER L'INSTALLAZIONE

3.1 - AVVERTENZE GENERALI



ATTENZIONE!

Questa caldaia deve essere destinata solo all'uso per il quale è stata espressamente prevista. Ogni altro uso è da considerarsi improprio e quindi pericoloso.

Questa caldaia serve a riscaldare acqua ad una temperatura inferiore a quella di ebollizione a pressione atmosferica.



Prima di allacciare la caldaia far effettuare da personale professionalmente qualificato:

a) **Un lavaggio accurato di tutte le tubazioni dell'impianto per rimuovere eventuali residui o impurità che potrebbero compromettere il buon funzionamento della caldaia, anche dal punto di vista igienico-sanitario.**

b) La verifica che la caldaia sia predisposta per il funzionamento con il tipo di combustibile disponibile. Questo è rilevabile dalla scritta sull'imballo e dalla targhetta delle caratteristiche tecniche;

c) Il controllo che il camino/canna fumaria abbia un tiraggio adeguato, non presenti strozzature, e che non siano inseriti scarichi di altri apparecchi, salvo che la canna fumaria non sia realizzata per servire più utenze secondo le specifiche norme e prescrizioni vigenti. Solo dopo questo con-

trollo può essere montato il raccordo tra caldaia e camino/canna fumaria;



ATTENZIONE!

Se nel locale di installazione sono presenti polveri e/o vapori aggressivi/corrosivi, l'apparecchio deve essere adeguatamente protetto e deve poter funzionare indipendentemente dall'aria del locale.



ATTENZIONE!

Montare l'apparecchio solo su una parete chiusa, di materiale non infiammabile, piana, verticale in modo che possano essere rispettate le distanze minime richieste per l'installazione e la manutenzione.



La caldaia deve essere allacciata ad un impianto di riscaldamento e/o ad una rete di distribuzione di acqua calda sanitaria, compatibilmente alle sue prestazioni ed alla sua potenza.



NOTA!

Maggiori info nella sezione "Info Tecniche" alla pagina della caldaia nel sito www.unicalag.it

3.2 - NORME PER L'INSTALLAZIONE

L'installazione deve essere eseguita da un tecnico professionalmente abilitato, **il quale si assume la responsabilità per il rispetto di tutte le leggi locali e/o nazionali pubblicate sulla gazzetta ufficiale, nonché le norme tecniche applicabili.**



NOTA!

Per maggiori informazioni riguardo alle norme, alle regole e alle prescrizioni per una sicura installazione del gruppo termico, consultare la sezione "Info Tecniche" alla pagina della caldaia nel sito www.unicalag.it

3.3 - OPERAZIONI PREVENTIVE DI VERIFICA E ADEGUAMENTO IMPIANTO



NOTA!

Maggiori info nella sezione "Info Tecniche" alla pagina della caldaia nel sito www.unicalag.it

3.4 - IMBALLO

La caldaia **KON B** viene fornita completamente assemblata in una robusta scatola di cartone.



Dopo aver rimosso l'apparecchio dall'imballo, assicurarsi che la fornitura sia completa e non danneggiata.



Gli elementi dell'imballo (scatola di cartone, reggette, sacchetti di plastica, etc.) **non devono essere lasciati alla portata dei bambini in quanto potenziali fonti di pericolo.**

La **Unical AG S.p.A.** declina ogni responsabilità nel caso di danni procurati a persone, animali o cose subentranti in seguito a mancata osservanza di quanto sopra esposto.

Nell'imballo, oltre all'apparecchio, sono contenute:

A BUSTA DOCUMENTAZIONE

- Libretto istruzioni d'uso per l'utente
- Libretto istruzioni per l'installatore e il manutentore
- Garanzia
- N° 2 Cedole ricambi
- Certificato di conformità

B - Dima predisposizione attacchi

C - N° 4 tasselli per fissaggio caldaia

D - Kit tubi a corredo

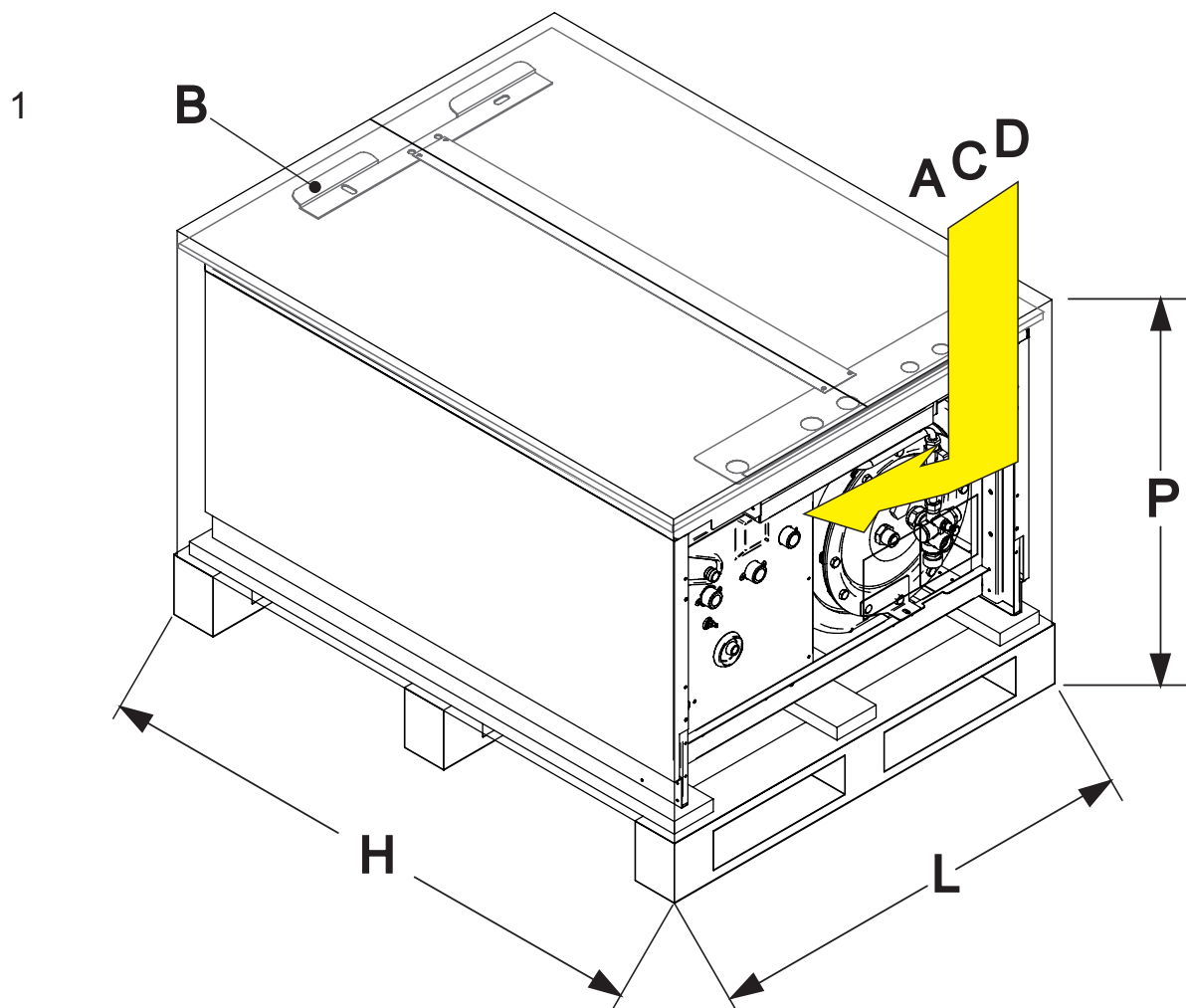

KON B	P profondità (mm)	L larghezza (mm)	H altezza (mm)	Peso Netto (kg)	Peso Lordo (kg)
28	640	730	960	70,5	84,5

Istruzioni per l'installazione

ITALIANO

3.5 - POSIZIONAMENTO DELLA CALDAIA

Nella scelta del luogo di installazione della caldaia attenersi alle seguenti indicazioni di sicurezza:

- Collocare la caldaia in locali protetti dal gelo.
- Evitare l'installazione in locali con atmosfera corrosiva o molto polverosa.
- L'apparecchio deve essere installato esclusivamente su di una parete verticale e solida che ne sopporti in peso.
- La parete non deve essere costituita da materiale infiammabile.

Poiché la temperatura della parete su cui è installata la caldaia e la temperatura del condotto di scarico coassiale non superano, in funzionamento normale la temperatura ambiente di oltre 60 K, non è necessario rispettare distanze minime da pareti infiammabili

Per le caldaie a condotti di aspirazione e scarico sdoppiati, nel caso di pareti infiammabili e di attraversamenti, interporre dell'isolante fra la parete ed il condotto di scarico fumi.

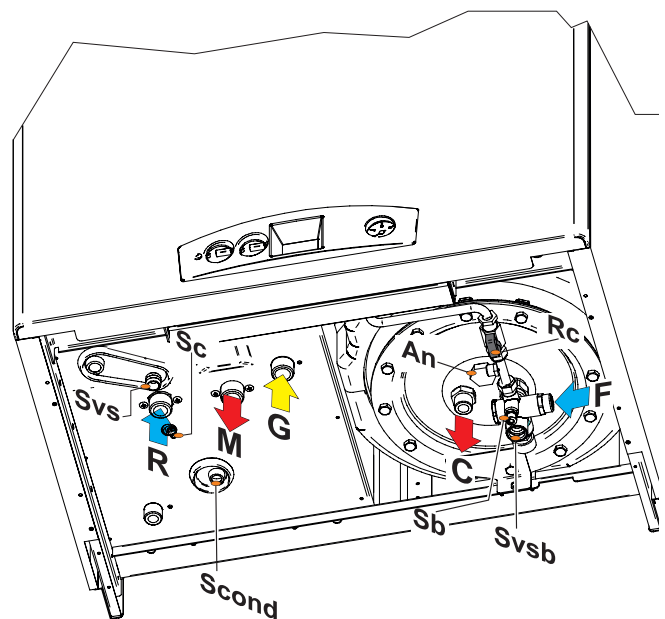
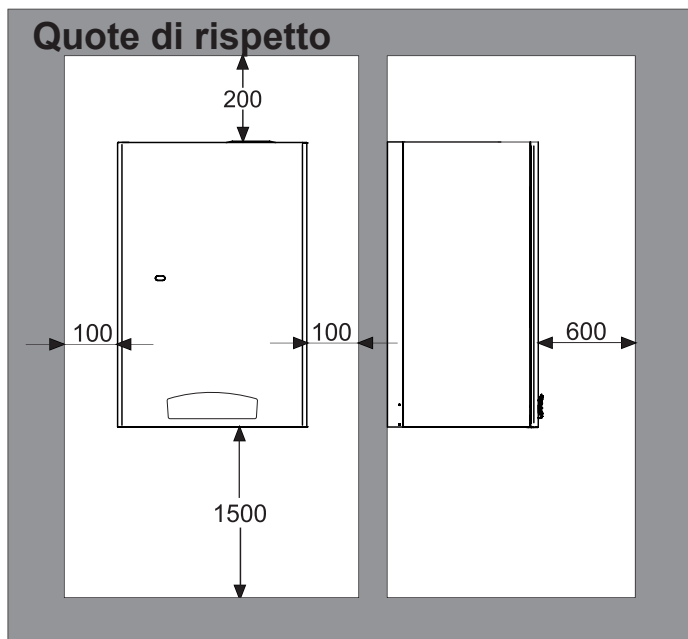
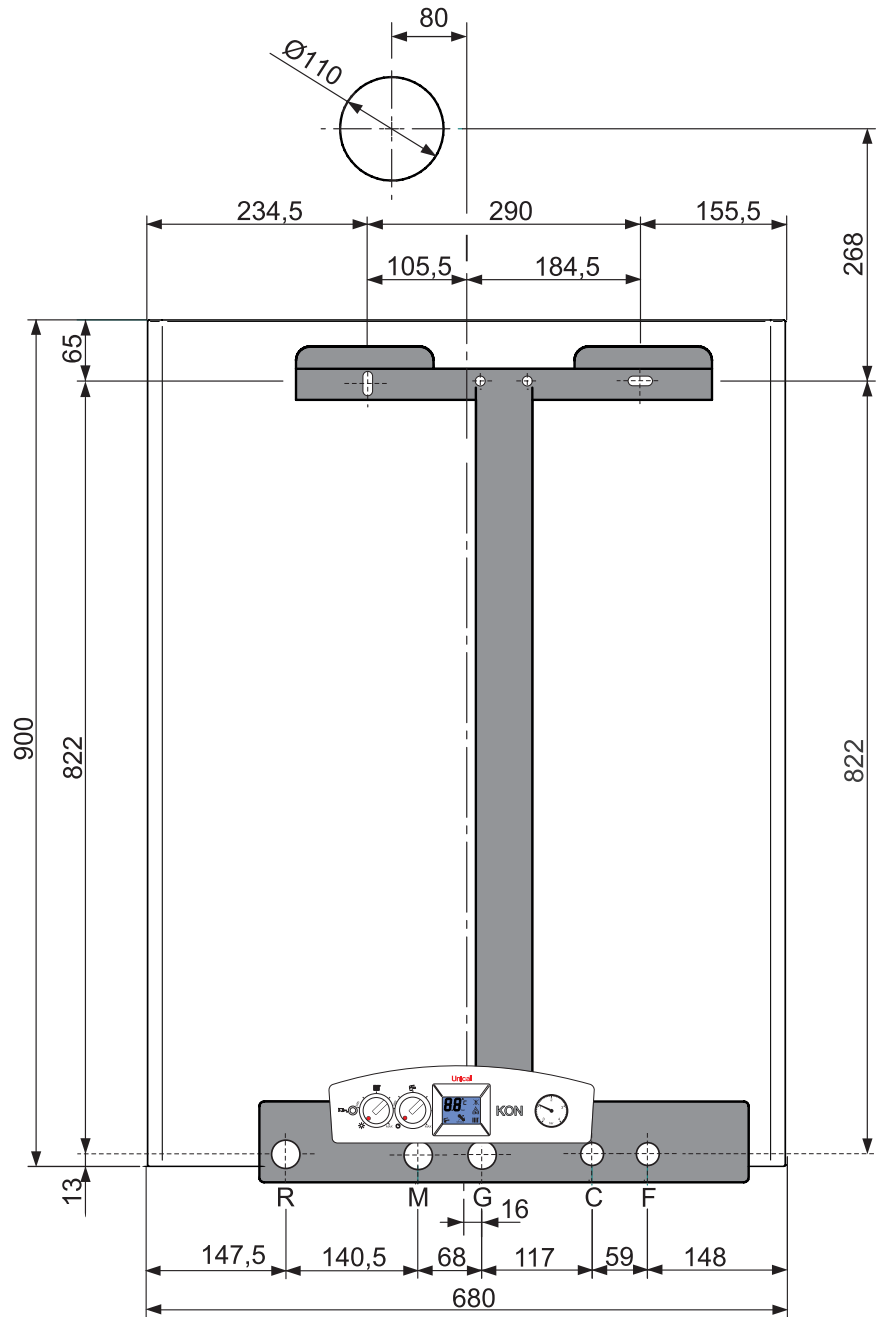

3.6 - ALLACCIAMENTO CONDOTTO SCARICO FUMI (per Caldaie a tiraggio forzato)

Per l'allacciamento del condotto scarico fumi sono da rispettare le normative locali e nazionali

Nel caso di sostituzione di caldaie, sostituire

SEMPRE anche il condotto fumi.

La caldaia è omologata per le configurazioni di scarico sottoriportate:

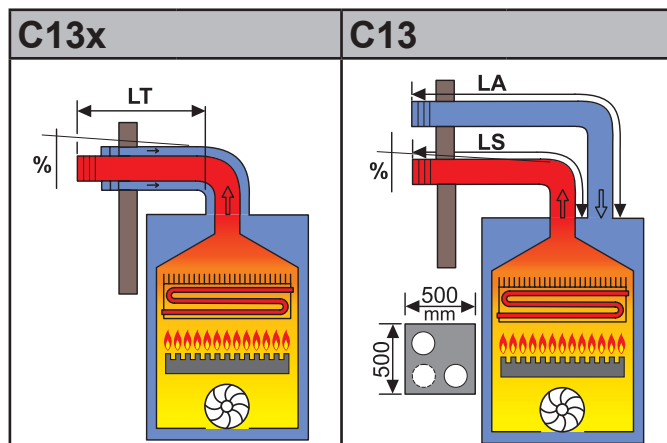

Pendenza verso l'entrata = 3%

LUNGHEZZA TOTALE (LAspirazione + LScarico)

COASSIALE Ø60/100		SDOPPIATO Ø80	
DA [m]	FINO A [m]	DA [m]	FINO A [m]
1	5,5	1 + 1	40 (20A+20S)
COASSIALE Ø80/125		SDOPPIATO Ø60	
DA [m]	FINO A [m]	DA [m]	FINO A [m]
1	8	1 + 1	20 (10A+10S)

Distanza tra condotto entrata aria e uscita fumi: min 250 mm - max 500

Terminali **orizzontali** di scarico e aspirazione diretti all'esterno mediante condotti di tipo coassiale oppure di tipo sdoppiato.

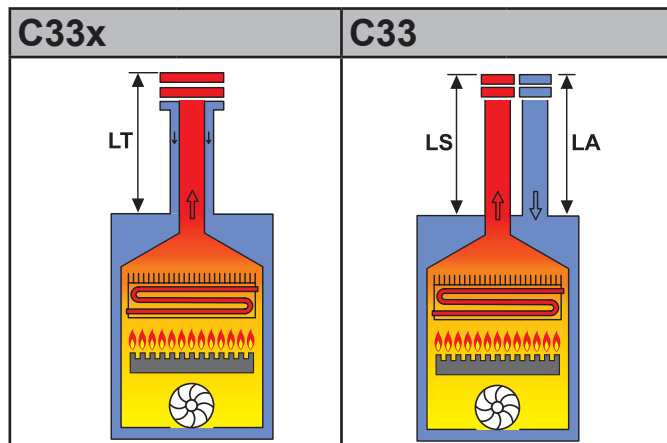

LUNGHEZZA TOTALE (LAspirazione + LScarico)

COASSIALE Ø60/100		SDOPPIATO Ø80	
DA [m]	FINO A [m]	DA [m]	FINO A [m]
1	7	0,5 + 0,5	40 (20A+20S)
COASSIALE Ø80/125		SDOPPIATO Ø60	
DA [m]	FINO A [m]	DA [m]	FINO A [m]
1	9	1 + 1	20 (10A+10S)

Terminali **verticali** di scarico e aspirazione diretti all'esterno mediante condotti di tipo coassiale oppure di tipo sdoppiato.

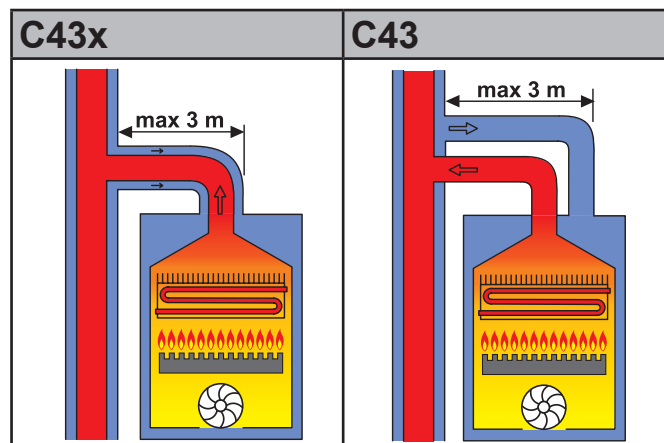

Sistema di **canne fumarie collettive** comprendente due condotti, uno per l'aspirazione dell'aria comburente e l'altro per l'evacuazione dei prodotti della combustione, coassiali oppure sdoppiati.

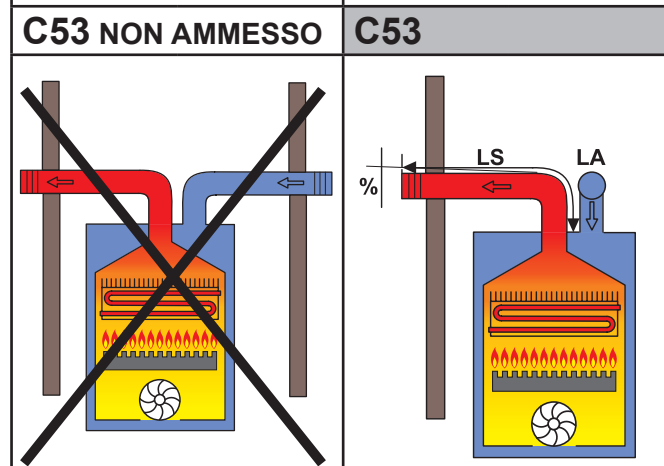
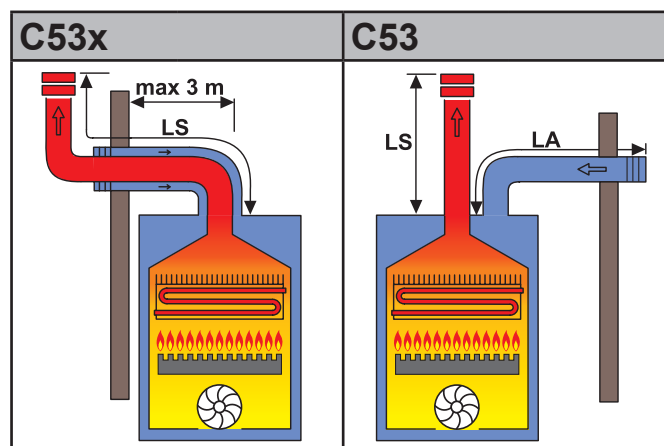

LUNGHEZZA TOTALE (LAspirazione + LScarico)

SDOPPIATO Ø80		SDOPPIATO Ø60	
DA [m]	FINO A [m]	DA [m]	FINO A [m]
1 + 1	40 (max 30 S)	1 + 1	20 (max 15 S)

Condotti di aspirazione aria comburente ed evacuazione dei prodotti della combustione separati. Questi condotti possono scaricare in zone a pressione differenti

Istruzioni per l'installazione

C63x | **C63**
 Caldaia destinata ad essere collegata ad un sistema di adduzione di aria comburente ed evacuazione dei prodotti della combustione approvato e venduto separatamente.

 **ATTENZIONE:**
 La canna fumaria / camino deve essere conforme alle norme vigenti.

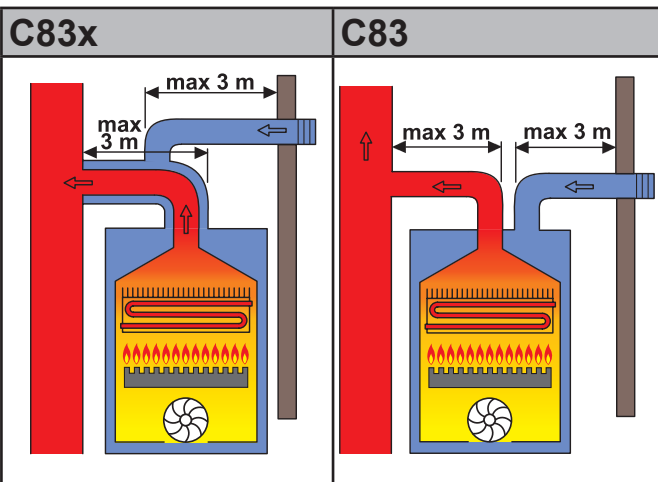

Collegamento ad un terminale per il prelievo dell'aria comburente e scarico fumi mediante camino individuale o collettivo.

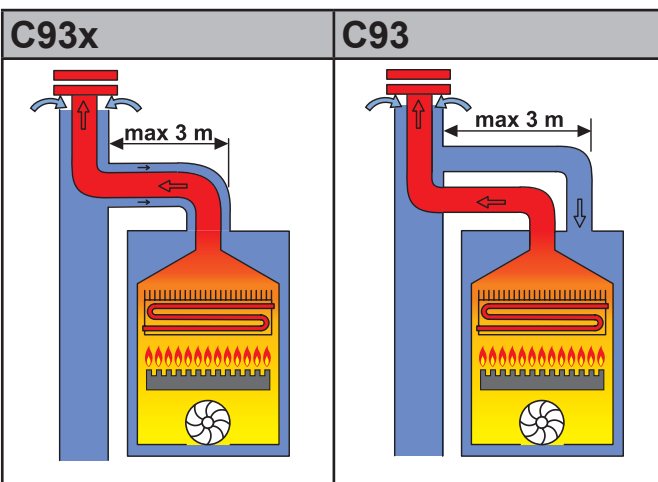

Collegamento aria/fumi mediante condotti coassiali nel locale caldaia, e monoparete nella canna fumaria (aria comburente controcorrente nella canna fumaria)

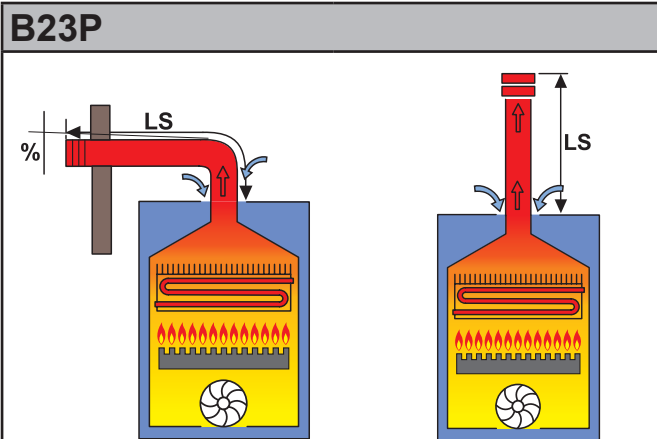

LUNGHEZZA TOTALE (L_{Scarico})

SDOPPIATO Ø80	
DA [m]	FINO A [m]
1	30

Collegamento ad un condotto di evacuazione dei prodotti della combustione verso l'esterno del locale, l'aria comburente è prelevata direttamente nell'ambiente dove l'apparecchio è installato.

 **ATTENZIONE:**
 per la tipologia di collegamento **B23P** il locale segue le stesse normative d'installazione per le caldaie a tiraggio naturale.

 **ATTENZIONE**
 LT lunghezza totale è il valore di riferimento per il dimensionamento dei condotti di **A** Aspirazione e **S** Scarico. Sottraendo a **LT** i valori riferiti a curve* / terminali* / prolunghe* si ottiene il valore:
 se > 0 = **OK** - config. POSSIBILE
 se < 0 = **NO** - configurazione ERRATA

(*) Valori indicati nelle **MT018/MT013** consultabili sul sito.

 **Nota bene:**
 Tali valori sono riferiti a scarichi realizzati a mezzo di tubazioni rigide e lisce originali **UNICAL**.



NOTA!
 Maggiori info nella sezione "Info Tecniche" alla pagina della caldaia nel sito www.unicalag.it

INFORMAZIONI GENERALI SUL SISTEMA DI SCARICO FUMI



Attenzione:
Per tutte le configurazioni di scarico montare il distanziale camino fornito con la caldaia

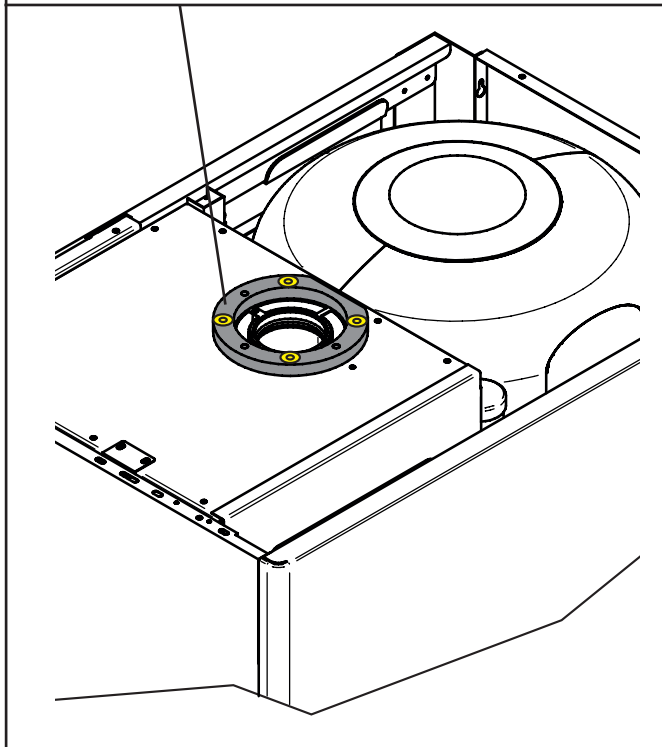

NOTA!

Per maggiori informazioni riguardo alle perdite di carico singoli componenti, per informazioni riguardo alle norme, alle regole e alle prescrizioni per un corretto scarico dei fumi, consultare la sezione "Info Tecniche" alla pagina della caldaia nel sito www.unicalag.it

ITALIANO

00362233

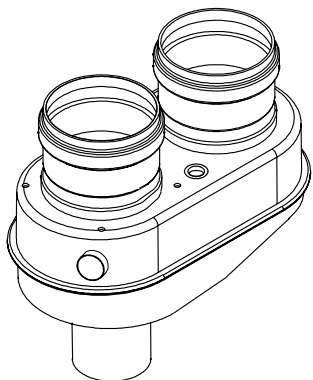

(+) Adattatore per sistemi sdoppiati



Si consiglia di utilizzare solamente condotti di scarico originali Unical. E' esclusa qualsiasi responsabilità contrattuale ed extracontrattuale del fornitore per i danni causati da errori nell'installazione e nell'uso e comunque per inosservanza delle istruzioni date dal costruttore stesso.

Istruzioni per l'installazione

3.7 - ALLACCIAMENTO (rif. Figure pag. 15)

G	GAS	3/4"
---	-----	------



Pericolo!

L'allacciamento del gas deve essere eseguito solo a cura di un installatore abilitato che dovrà rispettare ed applicare quanto previsto dalle leggi vigenti in materia e dalle locali prescrizioni della società erogatrice, poiché un'errata installazione può causare danni a persone, animali e cose, nei confronti dei quali il costruttore non può essere considerato responsabile.



Avvertendo odore di gas:

- Non azionare interruttori elettrici, il telefono o qualsiasi altro oggetto che possa provocare scintille;
- Aprire immediatamente porte e finestre per creare una corrente d'aria che purifichi il locale;
- Chiudere i rubinetti del gas.

M	MANDATA	3/4"
R	RITORNO	3/4"

C	CALDA	1/2"
F	FREDDA	1/2"

An	ANODO
Sc	SCARICO CALDAIA
Scond	SCARICO CONDENZA
Sb	SCARICO BOLLITORE
Rc	RUBINETTO DI CARICO
Svs	SCARICO VALVOLA SICUREZZA CALDAIA
Svsb	SCARICO VALVOLA SICUREZZA BOLLITORE
	Prevedere, un tubo di scolo con imbuto ed un sifone che conducano ad uno scarico adeguato, in corrispondenza di Svs e Svsb. Lo scarico deve essere controllabile a vista. In assenza di tale precauzione, un eventuale intervento della valvola di sicurezza può causare danni a persone, animali e cose, nei confronti dei quali il costruttore non può essere considerato responsabile.



La pressione nella rete di alimentazione (acquedotto) deve essere compresa tra 1 e 3 bar (nel caso di pressioni superiori è necessario installare un riduttore di pressione).

Scarico condensa

La caldaia, durante il processo di combustione, produce condensa che, attraverso il tubo "A", fluisce nel sifone.

La condensa che si forma all'interno della caldaia deve essere fatta fluire in uno scarico adeguato tramite il tubo "B".



Pericolo!

Prima della messa in servizio dell'apparecchio:

- verificare il corretto montaggio del sifone
- riempire il sifone e verificare il corretto drenaggio della condensa

Se l'apparecchio viene utilizzato con il sifone scarico condensa vuoto sussiste pericolo di intossicazione in seguito a fuoriuscita dei gas di scarico.

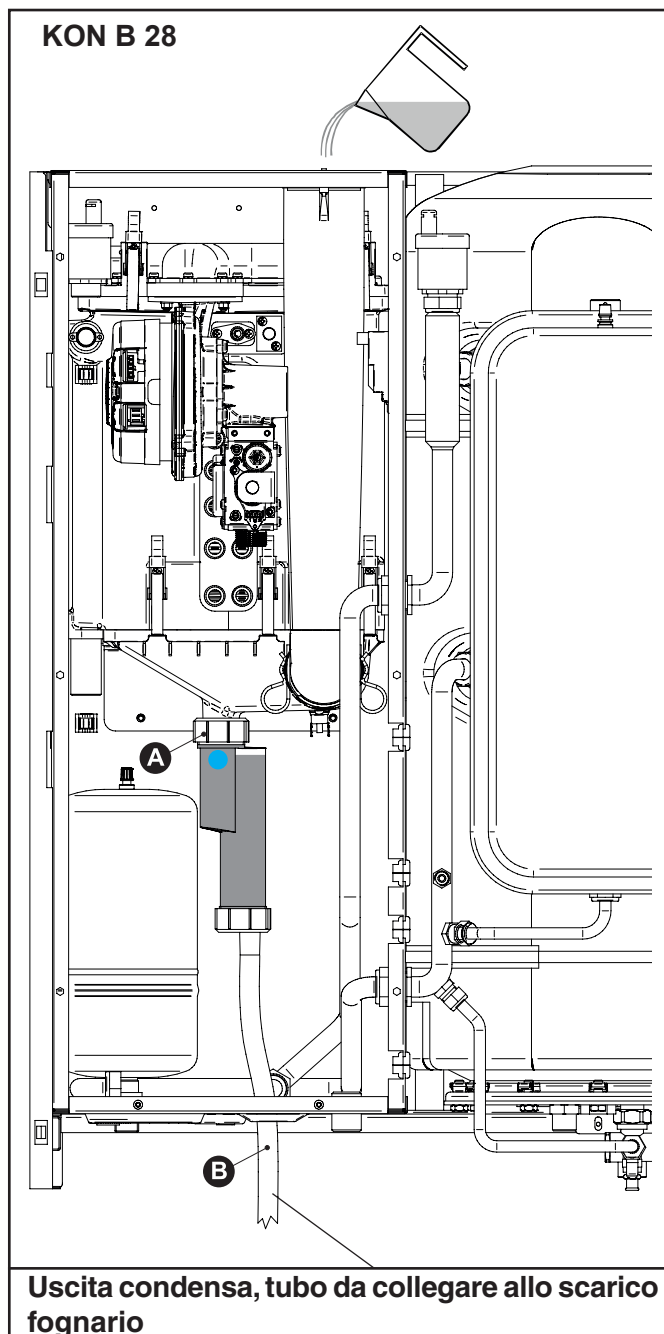



Il collegamento fra apparecchio e l'impianto smaltimento reflui domestici deve essere realizzato nel rispetto delle specifiche norme di riferimento.



NOTA!
Maggiori info nella sezione "Info Tecniche" alla pagina della caldaia nel sito www.unicalag.it

3.8 - RIEMPIIMENTO DELL'IMPIANTO



Attenzione!

Non miscelare l'acqua del riscaldamento con sostanze antigelo o anticorrosione in errate concentrazioni! Può danneggiare le guarnizioni e provocare l'insorgere di rumori durante il funzionamento.

La Unical AG S.p.A. declina ogni responsabilità nel caso danni procurati a persone, animali o cose subentranti in seguito a mancata osservanza di quanto sopra esposto.

Effettuati i collegamenti dell'impianto procedere al riempimento del circuito.

Tale operazione deve essere effettuata con cautela rispettando le seguenti fasi:

- aprire le valvole di sfogo dei radiatori ed accertarsi del funzionamento della valvola automatica in caldaia.
- aprire gradualmente il rubinetto di carico accertandosi che le eventuali valvole di sfogo aria automatiche, installate sull'impianto, funzionino regolarmente.
- chiudere le valvole di sfogo dei radiatori non appena esce acqua.
- controllare attraverso il manometro che la pressione raggiunga il valore di 0,8/1 bar.
- chiudere il rubinetto di carico e quindi sfogare nuovamente l'aria attraverso le valvole di sfogo dei radiatori.

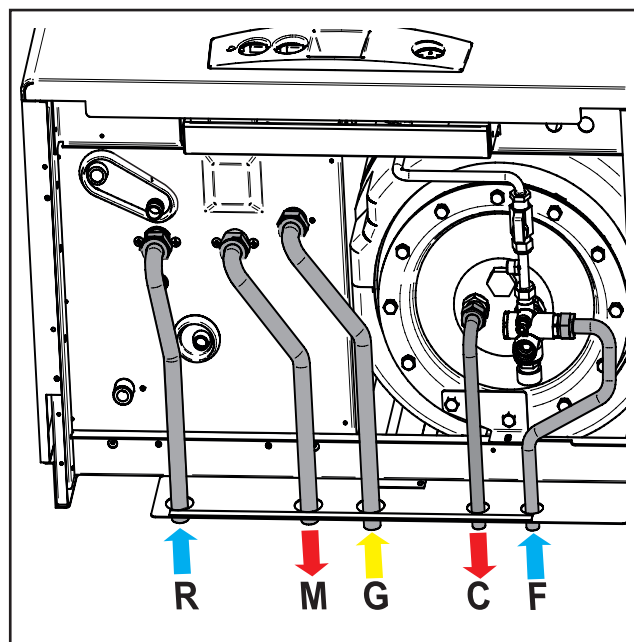

Istruzioni per l'installazione

- controllare la tenuta di tutti i collegamenti.
- dopo aver effettuato la prima accensione (vedi par. 3.10) e portato in temperatura l'impianto, arrestare il funzionamento della caldaia e ripetere le operazioni di sfogo aria.
- lasciare raffreddare l'impianto e, se necessario, riportare la pressione dell'acqua a 0,8/1 bar. (Vedi par. 4.4).

3.9 - ALLACCIAMENTI ELETTRICI



Pericolo!
L'installazione elettrica deve essere eseguita solo a cura di un tecnico abilitato.

Prima di eseguire i collegamenti o qualsiasi operazione sulle parti elettriche, disinserire sempre l'alimentazione elettrica e assicurarsi che non possa essere accidentalmente reinserita.

Collegamento termostato ambiente ON/OFF (*)

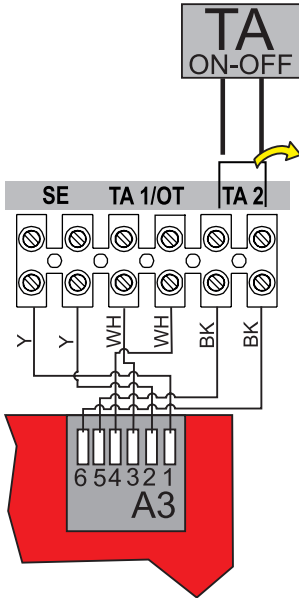

- Rimuovere il ponticello e collegare i cavi del termostato ambiente tra i morsetti TA 2.

Collegamento termostato ambiente modulante RT/OT (*)

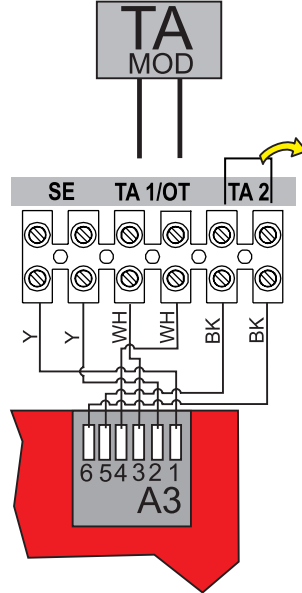

- Collegare il cavo del termostato modulante tra i morsetti TA1/OT dopo aver rimosso il ponticello da TA 2.

Collegamento sonda esterna (*)

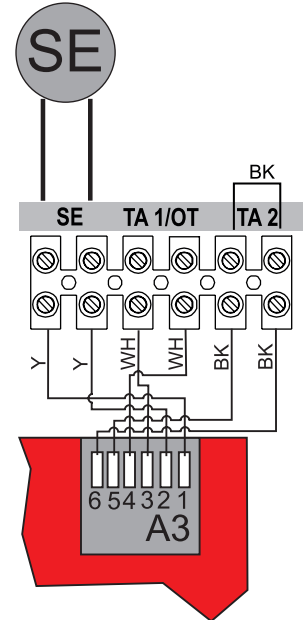

- Predisposto sulla morsettiere, morsetti SE

Collegamento alimentazione elettrica

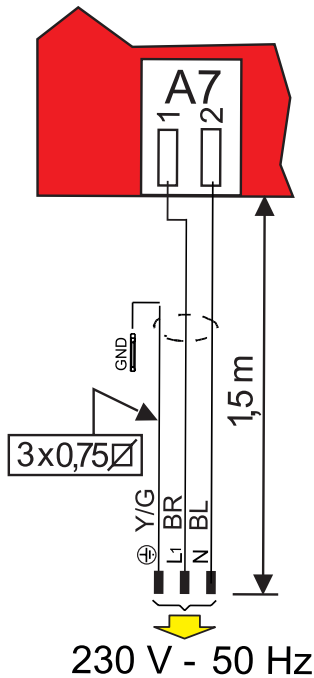

Vedi par. 4.5 posizionamento sulla scheda



La caldaia è corredata di un cavo di alimentazione, l'installazione della caldaia richiede il collegamento elettrico alla rete di alimentazione. Tale collegamento deve essere effettuato a regola d'arte come previsto dalle vigenti norme.



Si ricorda che è necessario installare sulla linea di alimentazione elettrica della caldaia un interruttore bipolare con distanza tra i contatti maggiore di 3 mm, di facile accesso, in modo tale da rendere veloci e sicure eventuali operazioni di manutenzione.



La sostituzione del cavo di alimentazione deve essere effettuata da personale tecnico autorizzato **UNICAL AG. S.p.A.**, utilizzando esclusivamente ricambi originali. Il mancato rispetto di quanto sopra può compromettere la sicurezza dell'apparecchio.



NOTA!
Maggiori info nella sezione "Info Tecniche" alla pagina della caldaia nel sito www.unicalag.it

(*) Optional

3.10 - PRIMA ACCENSIONE



La prima accensione deve essere effettuata da personale professionalmente qualificato. La Unical AG S.p.A. declina ogni responsabilità nel caso danni procurati a persone, animali o cose, suben-

tranti in seguito a mancata osservanza di quanto sopra esposto.

Prima della messa in funzione della caldaia è opportuno verificare quanto segue:

l'installazione risponde alle specifiche norme e prescrizioni vigenti sia per quanto riguarda la parte gas che per quanto riguarda la parte elettrica?	<input type="checkbox"/>
l'adduzione dell'aria comburente e la evacuazione dei fumi avvengono in modo corretto secondo quanto stabilito dalle specifiche norme e prescrizioni vigenti?	<input type="checkbox"/>
l'impianto di alimentazione del combustibile è dimensionato per la portata necessaria alla caldaia? E' dotato di tutti i dispositivi di sicurezza e di controllo prescritti dalle norme vigenti?	<input type="checkbox"/>
la tensione di alimentazione della caldaia è 230V - 50Hz?	<input type="checkbox"/>
l'impianto è stato riempito d'acqua (pressione manometro 0,8/1 bar con circolatore fermo)?;	<input type="checkbox"/>
Il sifone di scarico condensa è stato riempito d'acqua come indicato al capitolo 3.7?	<input type="checkbox"/>
eventuali saracinesche di intercettazione impianto sono aperte?	<input type="checkbox"/>
il gas da utilizzare corrisponde a quello di taratura della caldaia?: in caso contrario provvedere ad effettuare la conversione della caldaia all'utilizzo del gas disponibile (vedi sezione: 4.3"); tale operazione deve essere eseguita da personale tecnico qualificato secondo le norme vigenti;	<input type="checkbox"/>
il rubinetto di alimentazione del gas è aperto?	<input type="checkbox"/>
è stata verificata l'assenza di perdite di gas?	<input type="checkbox"/>
l'interruttore generale esterno è ON?	<input type="checkbox"/>
la valvola di sicurezza dell'impianto e' efficiente, ed è collegata allo scarico fognario? il sifone di scarico condensa è collegato allo scarico fognario?	<input type="checkbox"/>
è stata verificata l'assenza di perdite d'acqua?	<input type="checkbox"/>
la valvola di sicurezza bollitore e' efficiente, ed è collegata allo scarico fognario?	<input type="checkbox"/>
sono garantite le condizioni per l'aerazione e le distanze minime per effettuare eventuali operazioni di manutenzione?	<input type="checkbox"/>
è stata eseguita un'accurata pulizia delle tubazioni GAS, RISCALDAMENTO, SANITARIO con prodotti idonei per ogni circuito?	<input type="checkbox"/>
è installato un sistema di sorveglianza e protezione contro fughe di gas? (Optional)	<input type="checkbox"/>
le tubazioni dell'impianto NON sono usate come prese di terra impianto elettrico?	<input type="checkbox"/>
l'impianto è stato dimensionato in modo corretto, tenendo conto delle perdite di carico radiatori valvole termostatiche, valvole di arresto dei radiatori	<input type="checkbox"/>
è stato istruito il conduttore e consegnata la documentazione?	<input type="checkbox"/>
Si prega di spuntare le operazioni eseguite	

Istruzioni per l'installazione

**Accensione e spegnimento
NOTA!**

**Maggiori info nella sezione
"Info Tecniche" alla pagina della
caldaia nel sito www.unicalag.it**

3.11 - MISURA IN OPERA DEL RENDIMENTO DI COMBUSTIONE

3.11.1- ATTIVAZIONE DELLA FUNZIONE DI TARATURA



ATTENZIONE!
Funzione riservata esclusivamente ai Centri di Assistenza Autorizzati.

L'utente **NON** è autorizzato all'attivazione della funzione di seguito descritta.



1 ATTIVAZIONE

x 3"

Premendo il pulsante (D) per 3 secondi, si attiva la funzione taratura. Rilasciare quando compare simbolo SERVICE, **Non premere x più di 9"** (par. 4.2) Tale funzione non si attiva in presenza di blocco o richiesta sanitaria.



3 MINIMA POTENZA

Girando la manopola (B) in posizione ☀, la caldaia funzionerà alla **minima potenza**:

- 2 simboli illuminati  
- 1 lampeggiante 

2 MASSIMA POTENZA

Girando la manopola (B) al MAX, la caldaia funzionerà alla **massima potenza**:

- 3 simboli illuminati   

4 DISATTIVAZIONE

La funzione "taratura" rimane attiva per 15 minuti.

Per disattivare la funzione **TARATURA** prima dello scadere del tempo togliere e ridare tensione alla caldaia agendo sull'interruttore generale.

3.11.2 - POSIZIONAMENTO DELLE SONDE

Per determinare il rendimento di combustione occorre effettuare le seguenti misurazioni:

- misura della temperatura aria comburente prelevata nell'apposito foro 2.

- misura della temperatura fumi e del tenore della CO₂ prelevata nell'apposito foro 1.

Effettuare le specifiche misurazioni con il generatore a regime (vedi par. 3.11.1).

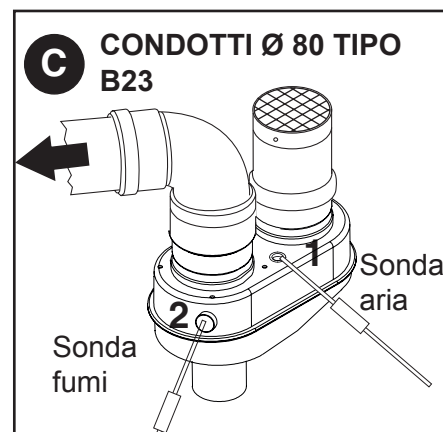
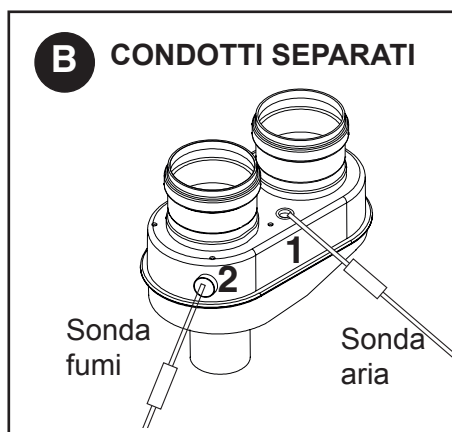
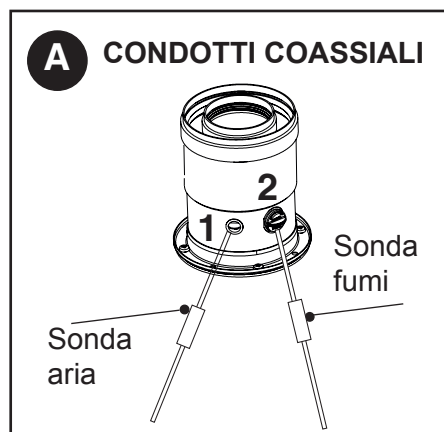

3.12 - REGOLAZIONE DEL BRUCIATORE



Attenzione, durante queste operazioni non effettuare prelievi in sanitario.

Tutte le caldaie escono di fabbrica già tarate e collaudate, nel caso sia necessario eseguire la ritaratura della valvola gas:

- Rimuovere il tappo ed inserire la sonda di analisi della CO₂ nella presa fumi del terminale aspirazione/scarico, vedi cap. 3.11.2.



Tutte le istruzioni di seguito riportate sono ad uso esclusivo del personale addetto all'**assistenza autorizzata**.

1) Regolazione alla potenza massima

- Azionare la caldaia in modalità "taratura" alla MASSIMA POTENZA (vedi 3.11.1)
- Una volta che il bruciatore è acceso controllare che il valore di CO₂ "MASSIMO" corrisponda a quello indicato nella tabella "UGELLI - PRESSIONI".
- qualora non corrispondesse correggerlo ruotando la vite "S" in senso ORARIO per diminuirlo, in senso ANTIORARIO per aumentarlo.

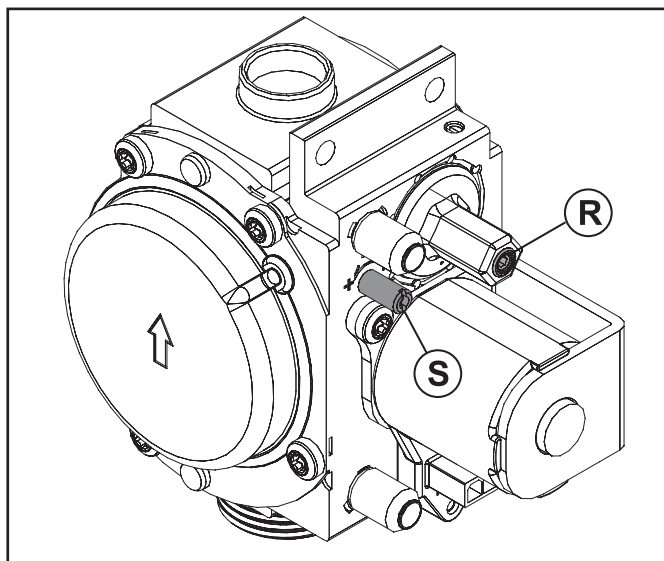

2) Regolazione alla potenza minima

- Azionare la caldaia in modalità "taratura" alla MINIMA POTENZA (vedi 3.11.1)
- Una volta che il bruciatore è acceso controllare che il valore di CO₂ "MINIMO" corrisponda a quello indicato nella tabella "UGELLI - PRESSIONI".
- Correggere eventualmente il valore ruotando (con un cacciavite) la vite "R"; in senso ORARIO per aumentare, in senso ANTIORARIO per diminuire

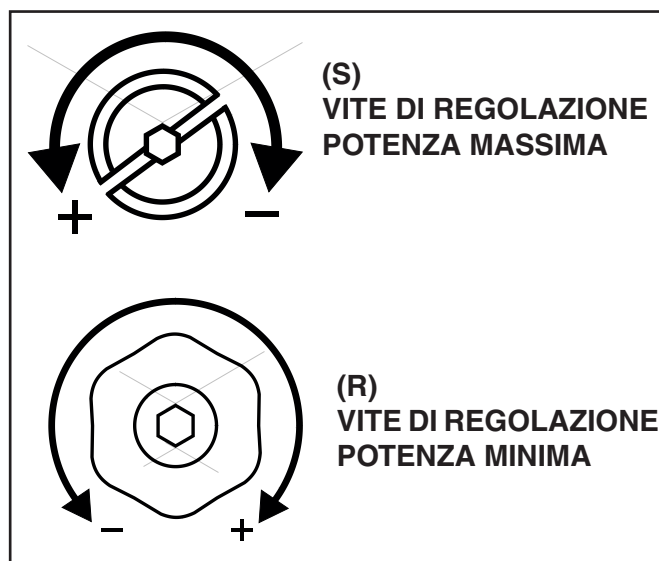

Istruzioni per l'installazione

3) Conclusione delle tarature di base

- controllati i valori della CO₂ alla minima e massima portata ed eseguiti se necessario eventuali ritocchi (punti 1-2):
- disattivare la funzione "taratura" temporizzata togliendo tensione mediante l'interruttore generale.
- richiudere le prese ispezione fumi del terminale di aspirazione e scarico
- **verificare che non vi siano perdite di gas.**



Per un corretto funzionamento occorre tarare i valori di CO₂ con particolare attenzione rispettando i valori di tabella.

TABELLA UGELLI - PRESSIONI - PORTATE

Controllare spesso i livelli di CO₂ specialmente alle basse portate. sono riferiti con camera di combustione chiusa.

KON B 28											
Tipo di Gas	Potenza Utile [kW]	Portata Termica [kW] risc.	Press. Aliment. [mbar]	Velocità ventilatore [rpm]		Diaframma collettore [Ø/n.fori]	Livelli CO ₂ [%]		Consumi		Potenza avviam. IG [%]
				min	max		min	max	min	max	
Gas nat. (G20)	4,2-27	4,4-28	20	1400	6700	9,8/8	9,3	9,2	0,47m ³ /h	2,96 m ³ /h	60
(*) Propano G31)	5,3-27	5,6-28	37	1500	5800	9,8/8	10,7	10,7	0,34 kg/h	2,17 kg/h	60
i dati riportati sono riferiti al funzionamento in riscaldamento											
(*) Non compreso per Svizzera											

In alcune zone potrebbero sussistere particolari condizioni di distribuzione del gas con una miscela tale da richiedere una ottimizzazione/adattamento della taratura dell'apparecchio; rispetto ai valori di taratura effettuata in fabbrica.

3.12.1 - ADATTAMENTO DELLA POTENZA ALL'IMPIANTO DI RISCALDAMENTO



ATTENZIONE!
Funzione riservata esclusivamente ai
Centri di Assistenza Autorizzati.

L'utente **NON** è autorizzato all'attivazione della
funzione di seguito descritta.

E' possibile regolare la portata termica massima
in riscaldamento, diminuendo il valore di Potenza
percentuale del bruciatore.

Agire sul parametro **HP** (par. 4.2 parametri modi-
ficabili da pannello comandi) per ottenere il valore
corrispondente alla potenza desiderata.

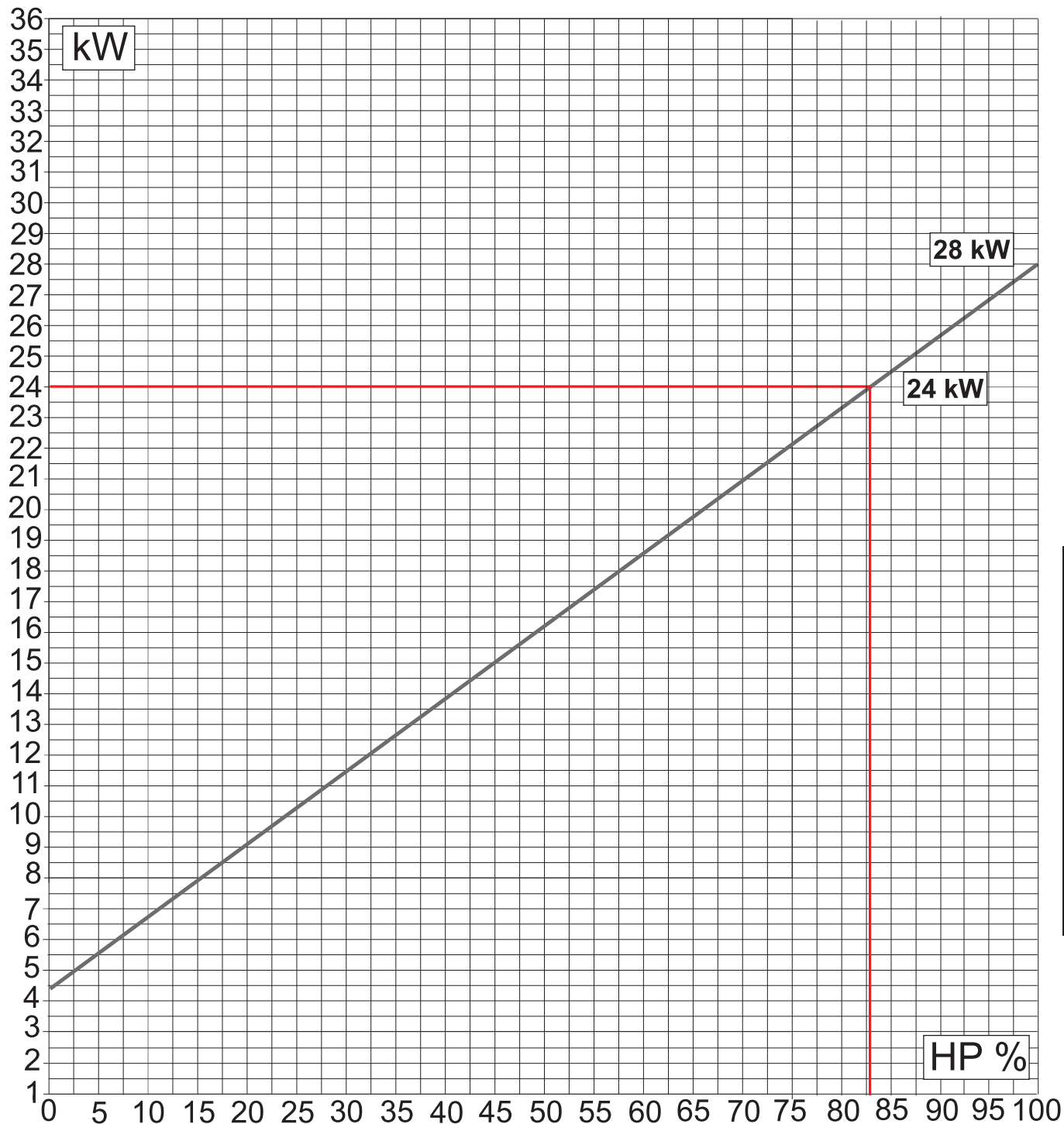

Es:
per depotenziare la caldaia a 24
kW, modificare il parametro HP
(circa 85).

Istruzioni per l'installazione

4

ISPEZIONI E MANUTENZIONE



Ispezioni e manutenzioni effettuate a regola d'arte ed ad intervalli regolari, nonché l'utilizzo esclusivo di pezzi di ricambio originali sono di primaria importanza per un funzionamento esente da anomalie ed una garanzia di lunga durata della caldaia.

La manutenzione annuale dell'apparecchio è obbligatoria come da Leggi vigenti.



Ispezioni e Manutenzioni non eseguite possono causare danni materiali e personali

4.1 - ISTRUZIONI PER L'ISPEZIONE E MANUTENZIONE

Per assicurare a lungo tutte le funzioni del vostro apparecchio e per non alterare le condizioni del prodotto di serie omologato devono essere utilizzati esclusivamente pezzi di ricambio originali Unical.

Qualora si renda necessaria la sostituzione di un componente:

- Separare l'apparecchio dalla rete elettrica e accertarsi che non possa essere reinserito accidentalmente.
 - Chiudere la valvola intercettazione gas a monte della caldaia.
 - Se necessario, ed in funzione dell'intervento da eseguire, chiudere le eventuali valvole di intercettazione sulla mandata e sul ritorno del riscaldamento, nonché la valvola di entrata dell'acqua fredda.
 - Rimuovere il mantello frontale dell'apparecchio.
- Terminate tutte le operazioni di manutenzione

ripristinare la funzionalità della caldaia

- Aprire la mandata ed il ritorno del riscaldamento nonché la valvola di entrata dell'acqua fredda (se chiuse in precedenza).
- Sfiatare e, se necessario, procedere al ripristino della pressione dell'impianto di riscaldamento fino a raggiungere una pressione di 0,8/1,0 bar.
- Aprire la valvola intercettazione gas.
- Dare Tensione alla caldaia
- Controllare la tenuta stagna dell'apparecchio, sia sul lato gas che sul lato dell'acqua.
- Rimontare il mantello frontale dell'apparecchio.



TABELLA DEI VALORI DI RESISTENZA, IN FUNZIONE DELLA TEMPERATURA, DELLA SONDA RISCALDAMENTO 11 (SR) E DELLA SONDA SANITARIO 1 (SS) E DELL'EVENTUALE SONDA DI RITORNO RISCALDAMENTO 22 (SRR) vedi par. 4.5.

T°C	0	1	2	3	4	5	6	7	8	9
0	32755	31137	29607	28161	26795	25502	24278	23121	22025	20987
10	20003	19072	18189	17351	16557	15803	15088	14410	13765	13153
20	12571	12019	11493	10994	10519	10067	9636	9227	8837	8466
30	8112	7775	7454	7147	6855	6577	6311	6057	5815	5584
40	5363	5152	4951	4758	4574	4398	4230	4069	3915	3768
50	3627	3491	3362	3238	3119	3006	2897	2792	2692	2596
60	2504	2415	2330	2249	2171	2096	2023	1954	1888	1824
70	1762	1703	1646	1592	1539	1488	1440	1393	1348	1304
80	1263	1222	1183	1146	1110	1075	1042	1010	979	949
90	920	892	865	839	814	790	766	744	722	701

Relazione fra la temperatura (°C) e la resistenza nom. (Ohm) della sonda riscaldamento SR e della sonda sanitario SS
Esempio: A 25°C, la resistenza nominale è di 10067 Ohm A 90°C, la resistenza nominale è di 920 Ohm

OPERAZIONI DI VERIFICA ANNUALE ORDINARIA		
COMPONENTE:	VERIFICARE:	METODO DI CONTROLLO/INTERVENTO:
An (Anodo in magnesio)	L'anodo è in buono stato di conservazione?	Svuotare il bollitore ed estrarre l'anodo An (chiave 28 mm), verificarne l'integrità e l'efficienza, se necessario sostituirlo.
VG (Valvola Gas) (3)	La valvola modula correttamente?	Aprire un rubinetto d'acqua calda alla massima portata poi alla minima.-Verificare che la fiamma moduli
SR (sensore riscaldamento)(11) SS (sensore sanitario) (1) SSR (sensore ritorno) (22)	I sensori mantengono le caratteristiche d'origine?	12571 ohm a 20° C / 1762 ohm a 70° C. Misurazione da effettuare con i fili scollegati (vedi tabella Res/Temp).
E ACC/RIV. (elettrodo di accensione/rivelazione) (4)	La scarica di scintille prima della messa in sicurezza è inferiore a 10 sec.?	Staccare il filo dell'elettrodo di ionizzazione e verificare il tempo di messa in sicurezza.
TL (termostato limite anti-surriscaldamento) (10)	Il TL mette la caldaia in sicurezza nel caso di surriscaldamento?	Scaldare il TL fino a farlo intervenire 95°C e verificare se interviene a 95°.
DK (pressostato di sicurezza contro la mancanza acqua) (13)	Il pressostato blocca la caldaia se la pressione d'acqua è inferiore a 0,4 bar?	Senza richiesta: chiudere i rubinetti di intercettazione del circuito di riscaldamento, aprire il rubinetto di scarico per far scendere la pressione d'acqua. Prima di rimettere in pressione verificare la pressione del vaso d'espansione.
Vaso d'espansione (8) riscaldamento (42) sanitario	Il vaso contiene la giusta quantità d'aria?	Controllare la pressione: (8) (1,0 bar con caldaia vuota). (42) (3,0 bar con bollitore vuoto) Rimettere in pressione la caldaia (aprire lo sfiato automatico della pompa). Aprire i rubinetti di chiusura circuito riscaldamento.
Sifone di scarico condensa (27)	Il sifone ha depositi sul fondo?	Pulire il sifone con acqua.
Portata acqua sanitaria	Filtro in ingresso acqua fredda (2)	Pulire il filtro con una soluzione anticalcare.
Corpo scambiatore di calore (9)	Verificare che lo spazio fra le alette dello scambiatore non sia ostruito	Eliminare i depositi, senza danneggiare lo scambiatore, utilizzando una spazzola a setole morbide e detergenti specifici non infiammabili.
Brucciato (5)	Verificare lo stato di pulizia delle rampe del bruciatore	Rimuovere i depositi utilizzando una spazzola a setole morbide e soffiare su ogni singola rampa dall'esterno e dal venturi.
(Num) = vedi legenda Par. 2.2		

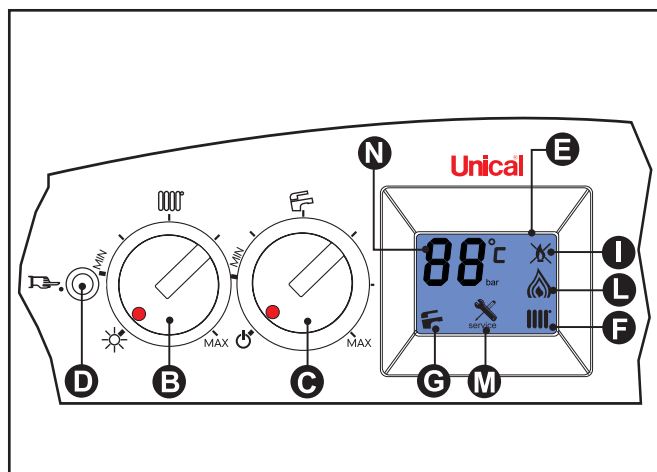
4.2 - PARAMETRI MODIFICABILI DA PANNELLO COMANDI



ATTENZIONE!

Funzione riservata esclusivamente ai Centri di Assistenza Autorizzati.

Alcuni parametri di servizio possono essere modificati dal pannello comandi:

1 ATTIVAZIONE

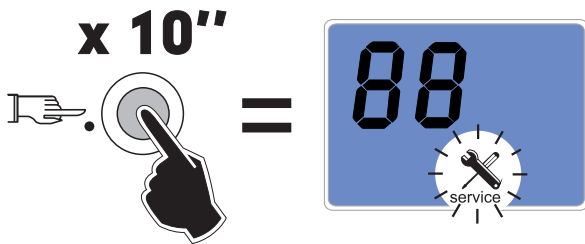

Premendo il pulsante (D) per 10 secondi, si attiva la funzione quando la chiave compare sul display in modo lampeggiante

2 SELEZIONE

Ruotare la manopola RISCALDAMENTO "B"

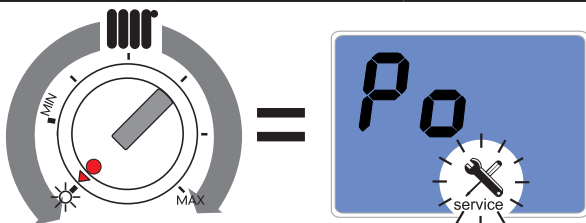

POST CIRCOLAZIONE DELLA POMPA

VALORI

DA	A	STANDARD
0 (5 min)	1 (SEMPRE)	0 (5 min)

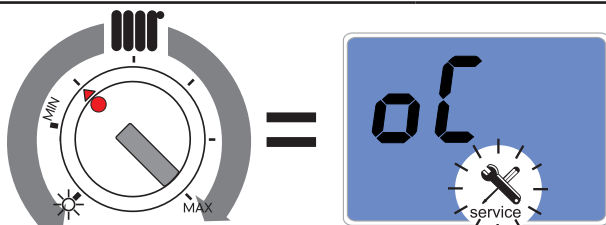

TEMPERATURA DELLA SONDA ESTERNA

VALORI

DA	A	STANDARD
0 (-20°C)	30 (+10°C)	20 (0°C)

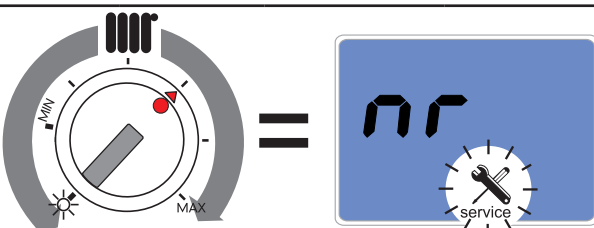

RIDUZIONE NOTTURNA

VALORI

DA	A	A	STANDARD
0 (TA -0°)	5 (TA -5°)	30 (TA -30°)	0 (TA -0°)

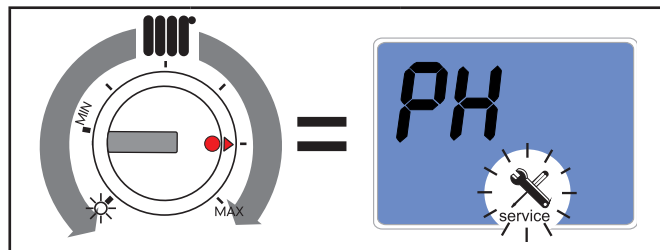

PRERISCALDO

VALORI

DA	A	STANDARD
0	1	0

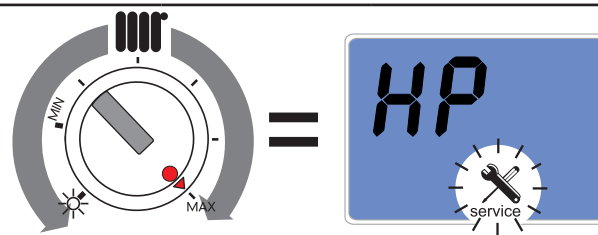

POTENZA MASSIMA DI RISCALDAMENTO

VALORI

DA	A	STANDARD
0 (Min)	99 (Max)	99

3 CONFERMA SELEZIONE



Confermare il parametro da modificare premendo il tasto di sblocco

4 MODIFICA VALORE

Ruotare la manopola SANITARIO "C"

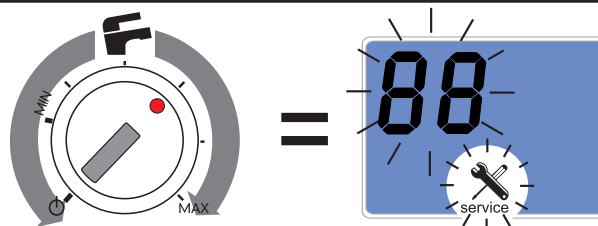

Il valore lampeggia sul display.

5 CONFERMA VALORE



Confermare il valore premendo il tasto di sblocco

6 SELEZIONE PARAMETRO

Tornare al punto 2.

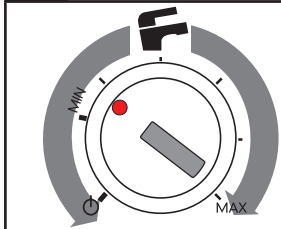
7 DISATTIVAZIONE

Per uscire dall'elenco parametri attendere 20" o ruotare rapidamente la manopola sanitaria "C".

4.3 - ADATTAMENTO ALL'UTILIZZO DI ALTRI GAS

Le caldaie sono prodotte per il tipo di gas specificatamente richiesto in fase di ordinazione.

**PERICOLO !**

La trasformazione per il funzionamento della caldaia con un tipo di gas diverso da quello specificatamente richiesto in fase di ordinazione, dovrà essere eseguita da personale professionalmente qualificato, in conformità alle norme e disposizioni vigenti. Il costruttore non può essere considerato responsabile per eventuali danni derivanti da una operazione di trasformazione non corretta o non eseguita in conformità con le norme vigenti e/o con le istruzioni impartite.

**ATTENZIONE !**

Dopo aver eseguito la trasformazione per il funzionamento della caldaia con un tipo di gas diverso (per es. gas propano) da quello specificatamente richiesto in fase di ordinazione, l'apparecchio potrà funzionare solo con tale nuovo tipo di gas.

**ATTENZIONE !**

Indicazioni per apparecchi funzionanti a gas propano
Sincerarsi che prima dell'installazione dell'apparecchio il serbatoio del gas sia stato disaerato.

Per una disaerazione a regola d'arte del serbatoio rivolgersi al fornitore del gas liquido e comunque a personale abilitato ai sensi di legge.

Se il serbatoio non è stato disaerato a regola d'arte possono insorgere problemi di accensione.

In tal caso rivolgersi al fornitore del serbatoio del gas liquido.

Per la conversione della caldaia da un gas all'altro occorre procedere come segue:

- Scollegare l'alimentazione elettrica all'apparecchio

- Accedere alla scheda di modulazione contenuta nel quadro elettrico e posizionare il jumper nella posizione corrispondente al nuovo tipo di gas indicata in figura;

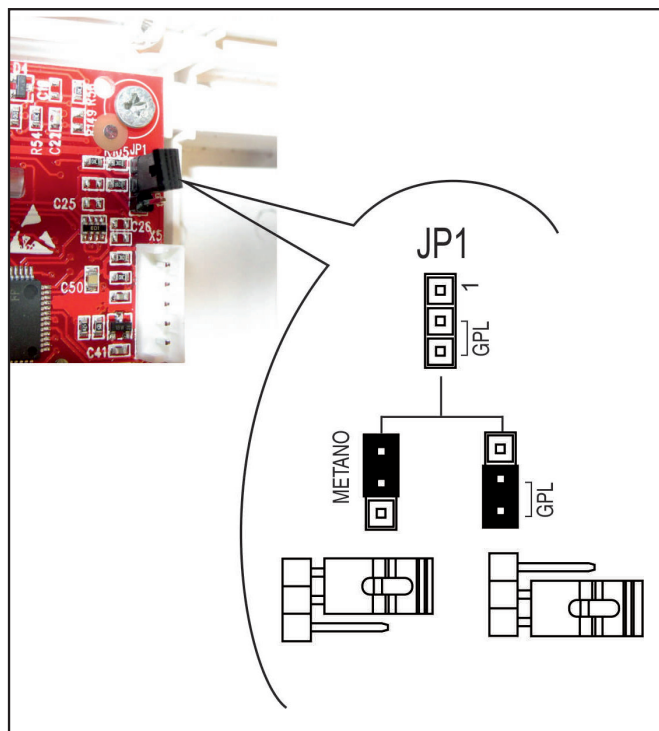

- Richiudere quadro elettrico e ripristinare alimentazione elettrica all'apparecchio
 - verificare il valore di pressione a monte della valvola gas (vedi tabella "UGELLI - PRESSIONI") e procedere alla regolazione della CO₂ come indicato al paragrafo "3.12";
 - verificare il corretto funzionamento del bruciatore;
 - verificare che non vi siano perdite di gas.
- a trasformazione ultimata completare le informazioni previste sull'etichetta fornita nella busta documentazione e applicarla a lato dell'etichetta dati tecnici della caldaia.

ESEMPIO DI COMPILAZIONE

	Data - Fecha Date - Datum	08, 09, 05
	Firma - Signature Unterschrift	
- Regolata per	G 20	<input type="checkbox"/>
- Réglée pour	G 25	<input type="checkbox"/>
- Adjusted for	G 30	<input checked="" type="checkbox"/>
- Reglada para	G 31	<input checked="" type="checkbox"/>
- Eingestellt für		

ET1 4530C



NOTA!
Maggiori info nella sezione "Info Tecniche" alla pagina della caldaia nel sito www.unicalag.it

4.4 - NOTE IMPORTANTI



NOTA

Il pressostato di sicurezza contro la mancanza d'acqua non dà il consenso elettrico per la partenza del bruciatore quando la pressione è inferiore a 0,4 bar.

La pressione dell'acqua nell'impianto di riscaldamento non deve essere inferiore a 0,8/1 bar; in difetto, agire sul rubinetto di carico di cui la caldaia è dotata.

L'operazione deve essere effettuata ad impianto freddo. Il manometro inserito in caldaia, consente la lettura della pressione nel circuito.



NOTA

Se la caldaia è stata senza alimentazione elettrica, dopo un certo periodo di inattività il circolatore potrebbe risultare bloccato. Prima di alimentare elettricamente la caldaia si deve avere l'accortezza di effettuare l'operazione di sbloccaggio operando come di seguito indicato:

Munirsi di uno straccio, rimuovere la vite di protezione al centro del circolatore e introdurre un cacciavite, quindi ruotare manualmente l'albero del circolatore in senso orario. Una volta conclusa l'operazione di sbloccaggio riavvitare la vite di protezione e verificare che non vi sia nessuna perdita d'acqua.



ATTENZIONE !

Dopo la rimozione della vite di protezione può fuoriuscire una piccola quantità d'acqua. Prima di rimontare il mantello asciugare tutte le superfici bagnate.

4.4.1 - FUNZIONE ANTILEGIONELLA

Si attiva ogni 7 gg (168 h) se la temperatura del bollitore è rimasta permanentemente sotto i **61°C**, per tutto il periodo del trattamento sul display è visualizzato:

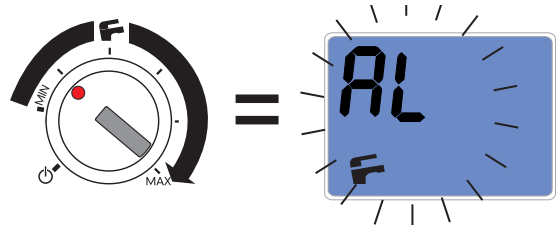

VALORI

DA	A	STANDARD
0 (DISATTIVA)	1 (ATTIVA)	1 (ATTIVA)

La funzione può essere disabilitata da **REGOLAFACILE** tramite parametro **TSP n. 24**

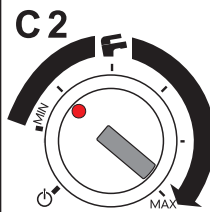
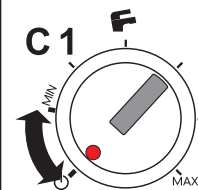

NOTA

Se la preparazione del bollitore non è abilitata (**C in pos.1** e/o Regolafacile in stand-by), al termine del conteggio (168 h) viene segnalato l'avvio della funzione (sul display simbolo **AL**) ma senza accendere la caldaia.

Quando la preparazione viene abilitata (**C in pos. 2** e/o Regolafacile attivo) la caldaia si accende per soddisfare la richiesta anti-legionella).

Il timer delle 168 h **interrompe il conteggio e ritorna al valore iniziale** se la temperatura dell'accumulo supera i 61°C o in caso di blackout elettrico.

4.5 - SCHEMA ELETTRICO

Schema di collegamento pratico

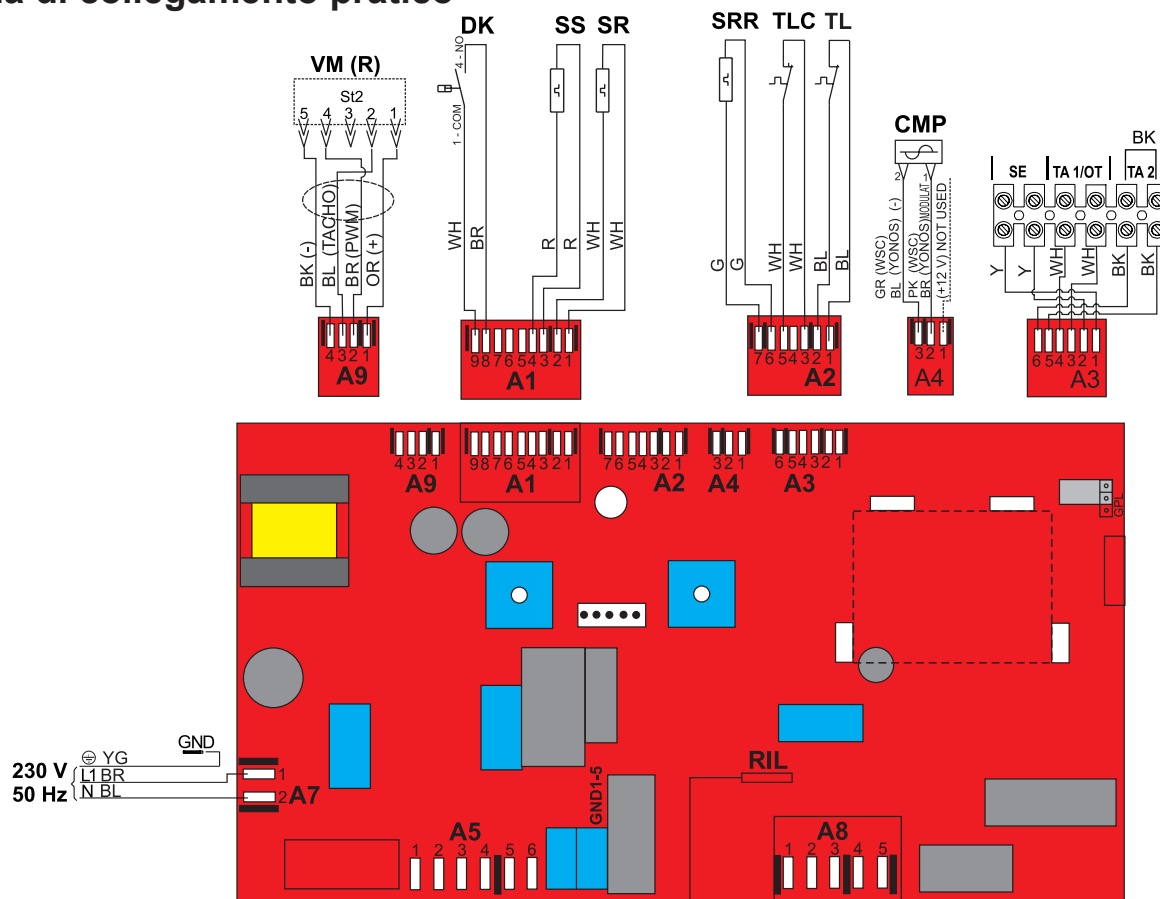



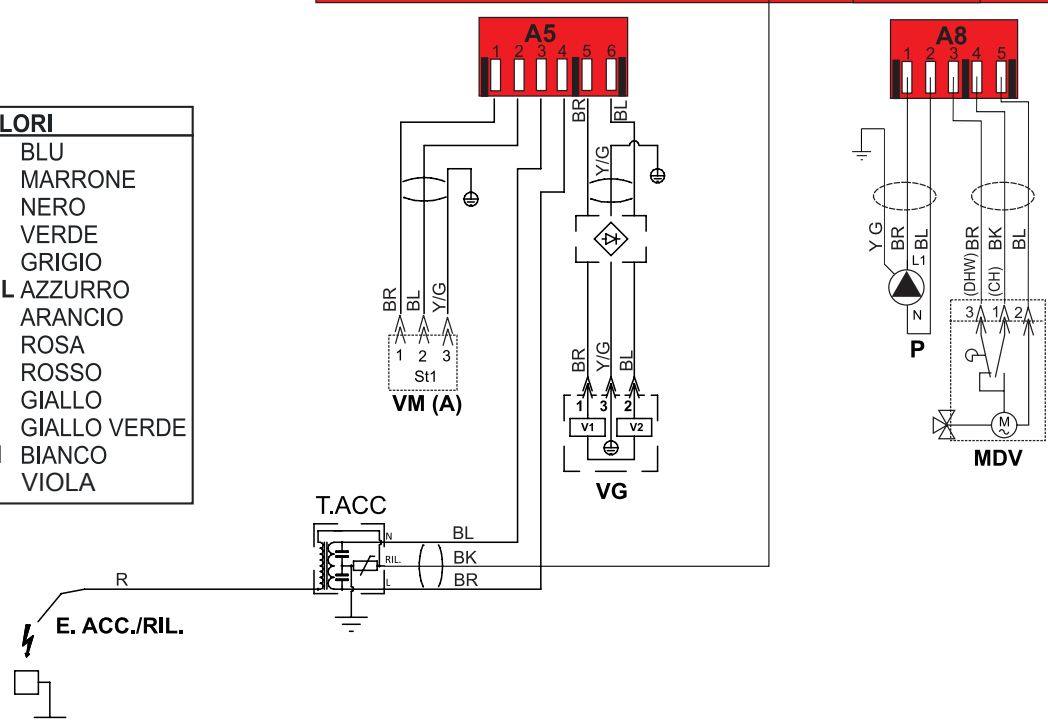





COLORI	
BL	BLU
BR	MARRONE
BK	NERO
G	VERDE
GR	GRIGIO
L BL	AZZURRO
OR	ARANCIO
PK	ROSA
R	ROSSO
Y	GIALLO
YG	GIALLO VERDE
WH	BIANCO
VI	VIOLA









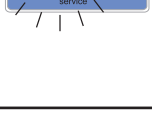

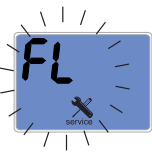

LEGENDA	
A1.....A9	Connettori servizi
CMP	Controllo pompa modulante
DK	Pressostato sicurezza mancanza acqua
E. ACC./RIL	Elettrodo accensione/rilevazione
MVD	Motore valvola deviatrice
P	Circolatore
SR	Sensore riscaldamento mandata

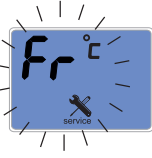
SRR	Sensore riscaldamento ritorno
SS	Sonda sanitario
TL	Termostato limite
TLC	Termostato limite collettore fumi
VG	Valvola gas
VM	Ventilatore modulante
SE	Morsetti di collegamento Sonda esterna
TA1 / OT	Morsetti di collegamento TA modulante
TA2	Morsetti di collegamento TA on/off

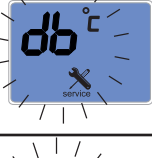
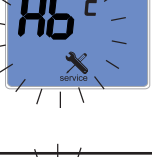
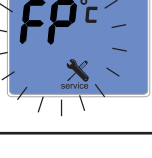
4.6 - CODICI DI ERRORE

	Il simbolo lampeggia sul video display quando la caldaia rileva una anomalia.			
	1) In caso di anomalia che non provoca il fermo della caldaia, per visualizzare il codice di errore è necessario premere il tasto di sblocco; nel caso la caldaia sia in stand-by il codice di errore compare in modo fisso sul display .			
	2) In caso di anomalia che provoca il fermo della caldaia il codice di errore viene visualizzato in modo lampeggiante direttamente sul display. Ogni guasto è caratterizzato da un livello di priorità: se due guasti vengono rilevati contemporaneamente viene visualizzato il codice della priorità più alta. Di seguito sono riportati i codici di guasto riconosciuti.			
(Num) = vedi legenda Par. 2.2				
SIMBOLOGIA	CODICE REGOLA-FACILE	PRIORITA'	DESCRIZIONE	RIMEDI
	09	0	SONDA ESTERNA interrotta	Verificare il cablaggio, eventualmente sostituire la sonda esterna
	14	1	SONDA DI RITORNO Sensore (SRR) ausiliario interrotto	Verificare il cablaggio, eventualmente sostituire il sensore ausiliario (22)
	30	2	PARAMETRI DI SERVIZIO Parametri di servizio alterati a causa di eventuali interferenze elettromagnetiche	Re-impostare tramite il pannello e/o regolafacile i parametri alterati
	21	3	SCARSA CIRCOLAZIONE ACQUA Scarsa circolazione circuito primario	Verificare il funzionamento del circolatore (12) e la sua velocità, eventuali ostruzioni o chiusura impianto.
	17	4	FREQUENZA AL CONTROLLO FIAMMA FUORI LIMITE Dipende dalla rete di alimentazione (Frequenza e tensione fuori dai limiti standard)	Attendere che i valori rientrino entro i limiti standard
	15	5	CIRCOLAZIONE ACQUA INSUFFICIENTE Circolazione acqua circuito primario insufficiente ($\Delta t > 35^{\circ} \text{C}$)	Verificare il funzionamento del circolatore (12) e la sua velocità - rimuovere eventuali ostruzioni dell'impianto di riscaldamento - pulire lo scambiatore sanitario incrostato
	22	6	ERRATO POSIZIONAMENTO SENSORI Sensori di mandata e ritorno invertiti	Verificare i cablaggi (11) (22)

	24	7	VELOCITA' FUORI CONTROLLO Alterazione della velocità ventilatore la velocità non viene raggiunta.	Verificare il funzionamento del ventilatore (18) e le connessioni
	26	8	VELOCITA' FUORI CONTROLLO Alterazione della velocità ventilatore la velocità è superiore a quella richiesta	Verificare il funzionamento del ventilatore (18) e le connessioni
	6	8	ALTA TEMPERATURA Temperatura di caldaia troppo elevata	Verificare il funzionamento del circolatore ed eventualmente pulire lo scambiatore (24)
	8 MANCA ACQUA	9	MANCANZA ACQUA Insufficiente pressione acqua e conseguente intervento pressostato di minima pressione acqua (13).	Riempire il circuito di riscaldamento come previsto al cap. 3.8 e attendere che i valori rientrino nei limiti standard. Eventualmente controllare collegamenti elettrici e sostituire pressostato minima acqua.
	16	10	CONGELAMENTO SCAMBIATORE (24) Viene rilevato il congelamento dello scambiatore. Se il sensore riscaldamento rileva una temperatura inferiore a 2° C, viene inibita l'accensione del bruciatore fino a che il sensore rileva una temperatura superiore a 5°C.	Togliere alimentazione elettrica, chiudere il rubinetto del gas, scongelare con attenzione lo scambiatore.
	TERM. LIMITE	11	TERMOSTATO SICUREZZA Intervento del termostato di sicurezza (10)	Premere sul pulsante di sblocco sul pannello e/o verificare che il termostato o i suoi collegamenti non siano interrotti.
	13	12	SENSORE SANITARIO Avaria del sensore sanitario (1)	Verificare l'efficienza del sensore (vedi tabella Res/Temp) (Par.4) e dei suoi collegamenti.
	12	13	SENSORE RISCALDAMENTO (11) Avaria al sensore riscaldamento	Verificare l'efficienza del sensore (vedi tabella Res/Temp) (Par.4) e dei suoi collegamenti.
	38	14	PARAMETRI DI FABBRICA Alterazione dei parametri di fabbrica a causa di eventuali interferenze elettromagnetiche	Premere il tasto di sblocco se l'anomalia non scompare, sostituire la scheda

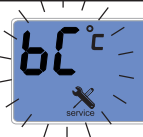
	4	15	BLOCCO Mancanza gas o mancata accensione bruciatore	Verificare l'alimentazione gas oppure il buon funzionamento elettrodo di accensione/rilevazione (4) .
	11	16	FIAMMA PARASSITA Fiamma rilevata in accensione	Verificare il cablaggio elettrodo Acc/Ril. ed eliminare eventuale ossidazione. Controllare presenza umidità tra filo di scarica e ceramica, premere il tasto di sblocco, se l'anomalia non scompare, sostituire l'elettrodo (4) .
	20	17	FIAMMA PARASSITA Fiamma rilevata dopo lo spegnimento	Verificare il cablaggio ed eventuali perdite della valvola gas (3) event. sostituire Valv. gas.
	46 CAMINO	18	TERMOSTATO DI SICUREZZA COLLETTORE FUMI Intervento del termostato di sicurezza del collettore fumi (23)	Controllare l'interno del corpo scambiatore, in caso di anomalie, NON RIARMARE la caldaia. E' possibile riarmare il termostato manualmente e premere il tasto di sblocco sul pannello, solo nel caso in cui vi fosse stato un problema (risolto) di connessione cablaggio.
	19	22	CONTROLLO FIAMMA Controllo fiamma danneggiato	Sostituire la scheda

INCONVENIENTI	RIMEDI
	KON B 28
Fiamma rumorosa in accensione a freddo	Agire su parametro "IG" mediante ausilio di REGOLAFACILE sezione "MENU TECNICO" parametri TSP aumentando il valore del 5 ÷ 10 % max
	KON B 28
Fiamma rumorosa a regime	incrementare il valore della CO ₂
Fiamma rumorosa in modulazione	<ul style="list-style-type: none"> - valore max per metano = 9,6 % (valore min > 9,1 %) - valore max per propano = 11,0 % (valore min > 10,3 %)



Disposizioni per uno smaltimento corretto del prodotto secondo la Direttiva 2002/96/CE

Alla fine del suo ciclo di vita il prodotto non deve essere smaltito come un rifiuto urbano. Può essere portato ad un centro speciale di riciclaggio gestito dall'autorità locale, o ad un rivenditore che offre questo servizio.

Lo smaltimento separato di un apparecchio domestico evita possibili conseguenze negative per l'ambiente e la salute umana derivanti da uno smaltimento improprio e permette il recupero dei materiali di cui è costituito in modo da ottenere significativi risparmi di energia e risorse.

KON B



LA NUOVA FORMA DEL COMFORT



Raffinata caldaia murale a condensazione, KON B, offre una nuova forma del comfort.

Nel suo DNA ha la *piattaforma tecnologica KON*, integrata all'“accumulo” da **60 litri** superfast, *in acciaio INOX AISI 316 L*.

È concepita per garantire docce confortevoli con erogazione a temperatura costante e per lungo tempo, senza risentire di “variazioni” causate dall’inserimento di altre utenze.

Con l'accumulo a 70°C si dispone di ben **50 litri di acqua ad alta temperatura**, miscelabili con acqua fredda, che forniscono oltre **195 litri nei primi 10 minuti** con Δt 25K. L'erogazione dopo la scarica del bollitore prosegue per mantenersi a 45°C costanti nel tempo.

L'utente potrà scegliere ovviamente la temperatura di consegna mediante il comando a bordo del pannello.

La preparazione del bollitore avviene in circa 10 minuti da freddo e la ricarica, a partire da 45°C, in meno di 6 minuti.

Il sistema di priorità sanitaria si basa sul pluritestato complesso con valvola a 3 vie elettrica.

Un binomio hardware e software efficientissimo, che consente il funzionamento in alta e bassa temperatura a priorità differenziate, abbinata all'eccellente gruppo scambiatore-condensatore premix, fornisce velocità di messa a regime dell'impianto di riscaldamento ed elevatissimo risparmio.

Particolare attenzione è stata posta inoltre, alla riduzione delle emissioni sonore nonché all'isolamento del bollitore per evitare inutili dispersioni.

KON B, la protagonista firmata Unical.

FINO A



KON B risponde ai requisiti previsti dalle leggi vigenti in fatto di contribuzioni fiscali e campagne nazionali (ENEA e Conto Termico Energia per Pubbliche Amministrazioni) per il risparmio energetico. È disponibile la documentazione richiesta dalle relative normative.



Caratteristiche

Modelli		CLASSE ErP		CLASSE ErP	CAMERA STAGNA	SCAMBIATORE MONOTERMICO AI/SI/Mg	VALVOLA 3 VIE	BOLLITORE 60 LITRI IN ACCIAIO INOX
KON B 28								

Ampia finestra di ispezione posta per l'immediata verifica della componentistica interna

-  Vaso espansione riscaldamento 10 litri
-  Vaso espansione sanitario 3 litri
-  Bypass differenziale automatico
-  Antilegionella
-  Sistema antibloccaggio
-  Funzione antigelo di serie
-  Circolatore alta efficienza ErP



- Scambiatore Al/Si/Mg 
- Bollitore acciaio inox AISI 316 60 litri - accumulo rapido 
- Elevata produzione A.C.S. 
- Rapporto modulazione 1:6,3 
- Miscelatore termostatico (opzionale 35 kW) 
- Sistema di diagnosi 
- Alta/bassa temperatura 

Risparmio con lo scambiatore primario esclusivo in Al/Si/Mg

KON B impiega, come tutti i prodotti di "Scuola Unical" un originale scambiatore primario. È realizzato in una speciale lega di Alluminio/Silicio/Magnesio che ne assicura efficienza e resistenza tanto che è **garantito da Unical ben 5 anni**.

Grazie alla configurazione di scambio termico interno si raggiungono **rendimenti fino al 108,2%** (ex dir. 92/42) in regime di condensazione, che significano per l'utente grande risparmio economico e ridottissimo impatto ambientale, per il miglior sfruttamento del combustibile.

Ampia modulazione di potenza

Questa dote permette di determinare, grazie al termostato e ai sensori di bordo, la giusta potenza istantanea necessaria, riducendo i fenomeni di on-off responsabili degli elevati consumi.

L'**omologazione in banda di potenza** (Range Rated) dà l'opportunità di fissare la potenza erogata adeguandola all'esigenza dell'impianto.

Il **sistema "ANTIFAST"** riduce ulteriormente i cicli di accensione e spegnimento ottimizzando rese e costi. Si tratta di un ritardatore elettronico di accensione che interviene dopo lo spegnimento della caldaia per raggiunta temperatura.

Vantaggi:

- Rapidità di messa a regime all'accensione.
- Riduzione dei cicli on-off con diminuzione dei consumi e dell'usura dei componenti.

SCAMBIATORE PRIMARIO



La tecnologia costruttiva per pressofusione da stampo sottolinea l'altissimo livello tecnologico raggiunto



Bruciatore premix modulante

A controllo elettropneumatico e a rapporto di combustione costante, il bruciatore tipo "Flat" assicura **lunga durata** grazie alle **basse sollecitazioni termiche e meccaniche** ed all'inalterabilità fisica del tessuto in fibra FeCrAlloy, oltre ad una propagazione ideale del calore per irraggiamento grazie alla sua struttura capace di sviluppare una fiamma particolarmente morbida e luminosa.

Lo sblocco "**Quick release**" sia della piastra superiore che del fondo dello scambiatore, permette la rimozione completa del sistema di combustione assieme all'ampio collaudato ed aggiornato complesso di elettronica e sistema di premiscelazione.

L'elettrovalvola gas pneumatica ed il ventilatore, entrambi modulanti, si distinguono per il limitato ingombro.

Vantaggi:

- compattezza e ridotta emissione acustica
- ampio range di **modulazione 1:6,3**
- assoluta sicurezza d'esercizio per l'assenza di turbolenze

La valvola è progettata per compensare le fluttuazioni di pressione del gas presenti nelle reti nonché stabilizzare la pressione di alimentazione indipendentemente dalla pressione di aspirazione generata dal ventilatore del premix. Facilmente regolabile, assicura una accurata miscela di combustione aria/gas (Low NOx) per garantire elevati tenori di CO₂ e favorire la condensazione.

CIRCOLATORE MODULANTE
AD ALTA EFFICIENZA



Circolatore modulante ad alta efficienza con disareatore

Rappresenta lo stato dell'arte nello standard dell'**alta efficienza**.

In linea con la direttiva **ErP del 2015**, con meno di 1W di consumo in stand-by e soli 45W in funzionamento al massimo, grazie all'**ampia capacità di modulazione**, in base alla richiesta del termostato ambiente e alle temperature rilevate dai sensori posti in mandata/ritorno, dosa automaticamente la potenza della caldaia alle esigenze dell'impianto.

Nella preparazione del bollitore di acqua sanitaria concorre positivamente a velocizzare i tempi e a ridurre gli on/off del bruciatore.

Particolarmente silenzioso e compatto, si integra perfettamente con la valvola di sicurezza, il by-pass regolabile ed il rubinetto di scarico.

DIAGRAMMA PORTATA-PREVALENZA CIRCOLATORE MODULANTE

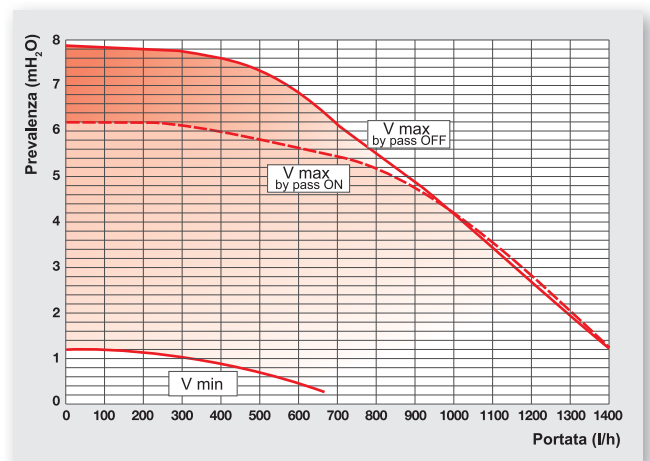

Dentro al bollitore

- **Capacità di 60 litri** di accumulo, completamente flangiato, facilmente ispezionabile e coibentato in polistirolo autoestinguente.
- **Acciaio INOX AISI 316 L**
- Disposizione del serpentino acqua-acqua in **2 spirali concentriche** estraibili disposte nella parte inferiore del bollitore. Si ottiene così il massimo scambio termico con l'acqua fredda in ingresso, che viene iniettata da uno speciale rompiflusso il quale riduce la turbolenza nella zona superiore ove avviene il prelievo di acqua calda
- **Lunghezza del serpentino** primario: 13 metri
- **Superficie di scambio:** 0,85 m²
- **Tempo di caricamento** da 12 a 74°C: 10 minuti circa
- Rubinetto di svuotamento
- **Efficienza energetica** di riscaldamento dell'acqua η_{wh} pari al **68,1% secondo la dir. Erp**, che ne fa un bollitore in grado di sostenere impegnativi ed intensivi prelievi anche protratti nel tempo.
- L'anodo di magnesio preserva dalle correnti parassite l'integrità del bollitore e ne conferma la **garanzia di 5 anni**.
- **Acqua sana grazie all'antilegionella:** l'utilissimo programma elettronico automatico prevede, ogni 186 ore, un ciclo ad alta temperatura (70°) che "sterilizza" il bollitore impedendo qualsiasi proliferazione batterica.



Accessori di serie

La caldaia viene fornita fra l'altro completa di:

- Dima predisposizione attacchi in lamiera, ordinabile anche separatamente (cod. 00363171)
- N° 1 circolatore modulante
- N° 4 tasselli per fissaggio caldaia
- Vaso di espansione del circuito sanitario di 3 litri (montato)

Accessori (optional)



COMANDO REMOTO
REGOLAFACILE
modulante settimanale
Cod. 00361971



COMANDO REMOTO
SIM-CRONO P
modulante settimanale
Cod. 00362904



CRONOTERMOSTATO
REGOLAFACILE ON-OFF
Cod. 00362905



CRONOTERMOSTATO
GA 240
Cod. 00362968



MODULO GESTIONE
ZONE **OT (Open Therm)**
Cod. 00362850



SONDA ESTERNA
Cod. 00362077

Scarichi fumo (optional)

SISTEMI COASSIALI Ø 60/100 (PP)

- Kit "A" scarico coassiale Ø 60/100 mm composto da: curva 90° coassiale, tubo aspirazione/scarico 80 cm
cod. 00362222
cod. 00363010 (altezza ridotta)

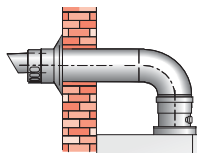

SISTEMI COASSIALI Ø 80/125 (ALLUMINIO)

- KIT ADATTATORE SCARICHI COASSIALI Ø 80/125
cod. 00361334
- ATTACCO FLANGIATO COASSIALE VERTICALE Ø 60/100
cod. 00362755



SISTEMI SDOPPIATI CON ASPIRAZIONE SCARICO Ø 80 (PP)

- Kit "B" scarico sdoppiato Ø 80/80 composto da: 2 curve 90° largo raggio, kit sdoppiatore, terminale di scarico 1 m, terminale di aspirazione 95 cm
cod. 00362232

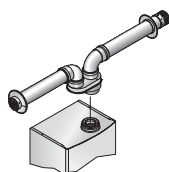

- SDOPPIATORE KON con collarino adattatore
cod. 00362233

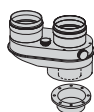

Per ulteriori informazioni relative agli accessori (fumisteria, connessioni idrauliche) compatibili con la serie KON B, consultare il sito www.unical.eu

Dati tecnici

KON B		28
POTENZA UTILE minima/nominale in CONDENSAZIONE	kW	4,56 - 28,5
POTENZA UTILE minima/nominale	kW	4,2 - 27
PORTATA TERMICA minima/massima	kW	4,4 - 28
CLASSE DI RENDIMENTO (ex direttiva CEE 92/42)		★★★★
RENDIMENTO UTILE a carico nominale in CONDENSAZIONE	%	101,9
RENDIMENTO UTILE a carico minimo in CONDENSAZIONE	%	103,7
RENDIMENTO UTILE al 30% del carico	%	108,5
RENDIMENTO UTILE a carico nominale 100%	%	93,3
CO ₂ (min./max potenza)	%	9,5 - 9,5
CO allo 0% di O ₂ min./max	ppm	13 - 102
NOx (valore ponderato secondo EN 297/A3 e EN 483)	mg/kWh	58
PRODUZIONE DI CONDENSA max	kg/h	4,5
Classe di NOx		5
TEMPERATURA di funzionamento in riscaldamento min./max	°C	30 - 85
TEMPERATURA REGOLABILE IN SANITARIO	°C	25 - 65
PRODUZIONE DI A.C.S. miscelata con Δt 25	l/min	16
CAPACITÀ VASO ESPANSIONE	l	10
TENSIONE DI ALIMENTAZIONE/FREQUENZA	V-Hz	230-50
POTENZA MASSIMA ASSORBITA	W	86
DIMENSIONI (A x L x P)	mm	900x680x486
PESO NETTO	kg	70,5
GRADO DI PROTEZIONE	IP	X4D
CATEGORIA APPARECCHIO		II2H3P

Dati tecnici secondo dir. ErP

Dati tecnici secondo dir. ErP		28
POTENZA UTILE NOMINALE	P _{nom}	kW 27
EFFICIENZA ENERGETICA STAGIONALE DEL RISCALDAMENTO D'AMBIENTE	η _s	% 93
CLASSE DI EFFICIENZA STAGIONALE PER RISCALDAMENTO		A
PER CALDAIE PER IL RISCALDAMENTO D'AMBIENTE E LE CALDAIE MISTE: POTENZA TERMICA UTILE		
POTENZA TERMICA UTILE IN REGIME DI ALTA TEMPERATURA (Tr 60°C / Tm 80°C)	P ₄	kW 15,6
RENDIMENTO ALLA POTENZA TERMICA NOMINALE in regime di alta temperatura (Tr 60°C / Tm 80°C)	η ₄	% 86,8
POTENZA UTILE AL 30% DELLE POTENZA TERMICA NOMINALE in regime di bassa temperatura (Tr 30°C)	P ₁	kW 5,26
RENDIMENTO AL 30% DELLE POTENZA TERMICA NOMINALE in regime di bassa temperatura (Tr 30°C)	η ₁	% 97,5
CALDAIA CON REGOLAZIONE RANGE DI POTENZA: SI/NO		SI
CONSUMO AUSILIARIO DI ELETTRICITÀ		
A PIENO CARICO	el _{max}	kW 0,087
A CARICO PARZIALE	el _{min}	kW 0,058
IN MODO STAND-BY	PSB	kW 0,009
ALTRI ELEMENTI		
DISPERSIONE TERMICA IN STAND-BY	P _{stb}	kW 0,0843
EMISSIONI DI OSSIDI DI AZOTO	NO _x	mg/kWh 58
PER GLI APPARECCHI DI RISCALDAMENTO MISTI		
PROFILO DI CARICO DICHIARATO		XL
EFFICIENZA ENERGETICA DI RISCALD. DELL'ACQUA	η _{WH}	% 68,1
CONSUMO QUOTIDIANO DI COMBUSTIBILE	Q _{fuel}	kWh 27,99
CLASSE DI EFFICIENZA STAGIONALE SANITARIA		B