

EASY^r

COMANDO REMOTO /
CRONOTERMOSTATO Wireless



ISTRUZIONI INSTALLATORE MANUTENTORE UTENTE





PERICOLO!
Grave pericolo
per l'incolumità
e la vita



ATTENZIONE!
Possibile situazione
pericolosa per il prodotto
e l'ambiente



NOTA!
Suggerimenti
per l'utenza

Attenzione:

Nel caso di danni a persone, animali o cose derivanti dalla mancata osservanza delle istruzioni contenute nei manuali forniti a corredo con la caldaia, il costruttore non può essere considerato responsabile

Indice

1 Generalità	3
2 Contenuto confezione.....	3
3 Descrizione tasti e simboli	3
4 Applicazione	5
5 Installazione	6
6 Guida utente Easy	7

1

Generalità

EASYr è un comando remoto che integra anche le funzioni di cronotermostato (permette di ottenere e visualizzare informazioni come temperature, stati di funzionamento ed anomalie relative all'unità controllata dal sistema ambiente Open-therm senza fili (Wireless), con possibilità di programmazione settimanale giornaliera.

CARATTERISTICHE TECNICHE E SETTAGGI DI DEFAULT		
	Impostazione dell'ora	12:00
	Impostazione del giorno	Day 1 = Lunedì
	Modo di funzionamento	Automatico
	Temperatura manuale riscaldamento	20°C
	Temperatura antigelo ambiente	5°C
	Durata media garantita batterie	1 anno
CU	Curva di compensazione	0 = Disattivata
OF	Spostamento parallelo delle curve	30 °C
P1	Abilitazione programmazione Sanitario	0 = Disattivato
P2	Funzione Pre-Riscaldamento	0 = Disattivato
P3	Massimo numero di fasce orarie giornaliere	6
P4	Temperatura minima di riscaldamento	-
P5	Riempimento impianto	0 = Disattivato
P6	Sezione unità di misura temperatura	0 = °C
P7	Correzione lettura temperatura ambiente	0
P8	Selezione funzionamento ingresso contatto telefonico	0 = Riscaldamento OFF
P9	Temperatura manuale alla chiusura dell'ingresso contatto GSM	20°C

2

Contenuto confezione

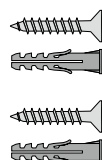
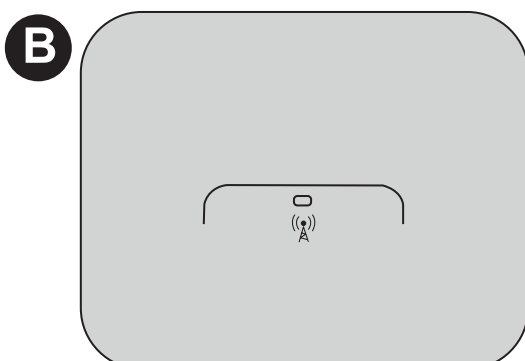
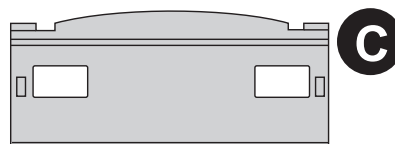
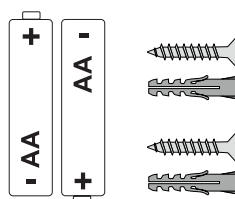
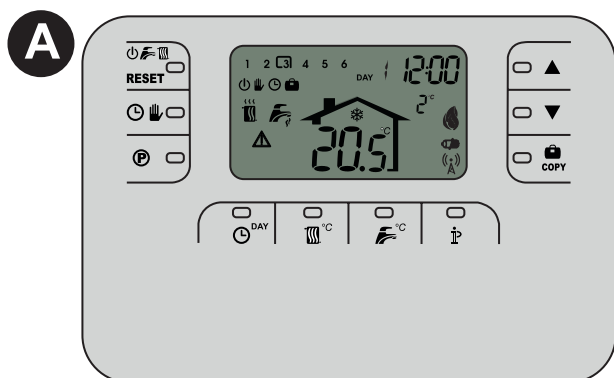

No.	Descrizione
A 1	Cronotermostato EASYr
2	Tasselli
2	Batterie
B 1	Bridge OT+
2	Tasselli
C 1	Supporto da tavolo EASYr

3

Descrizione tasti e simboli

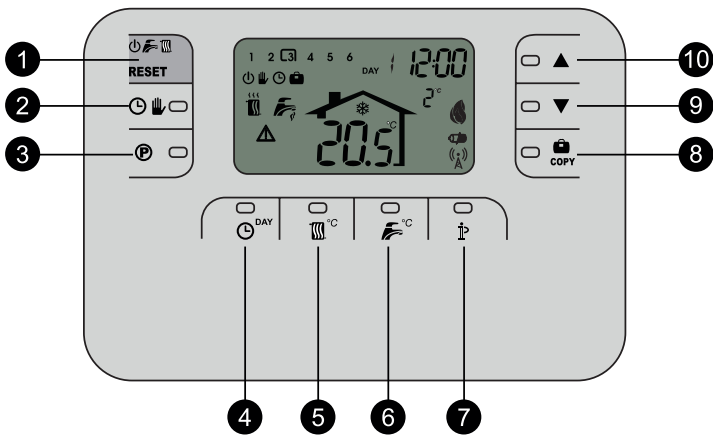

EASYr	
1	Scelta stato OFF / Estate / Inverno / Reset anomalie
2	Scelta programma riscaldamento Manuale /Automatico
3	Tasto programmazione riscaldamento/DHW
4	Tasto per impostazione ora e giorno
5	Tasto regolazione temperatura riscaldamento
6	Tasto regolazione temperatura sanitario
7	Informazioni/Impostazioni utente
8	Vacanze/Copia giorno programma riscaldamento o DHW
9	Decremento temperatura ambiente manuale
10	Incremento temperatura ambiente manuale

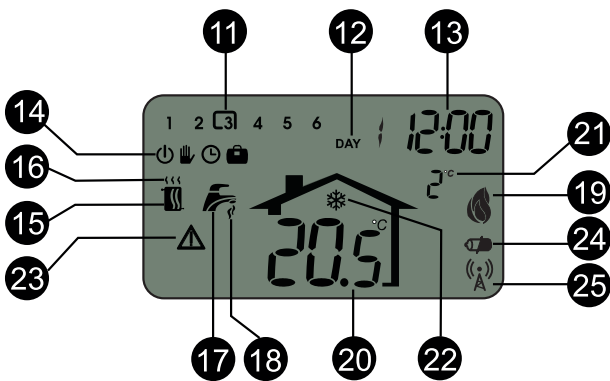

LEGENDA DISPLAY	
11	Fasce orarie riscaldamento
12	Giorno della settimana
13	Tasto programmazione riscaldamento/DHW
14	Programmi: OFF/RISCALD. MAN./RISCALD. AUTO./VACANZE
15	Modo inverno
16	Rischiesta riscaldamento
17	Modo Estate
18	Richiesta DHW
19	Brucciore acceso e potenza
20	Temperatura ambiente
21	Temperatura esterna (Solo con sonda esterna collegata alla caldaia)
22	Antigelo ambiente
23	Anomalia
24	Batterie scariche
25	Lampeggiante: Ricerca sincrona
25	Fisso: Comunicazione RF presente

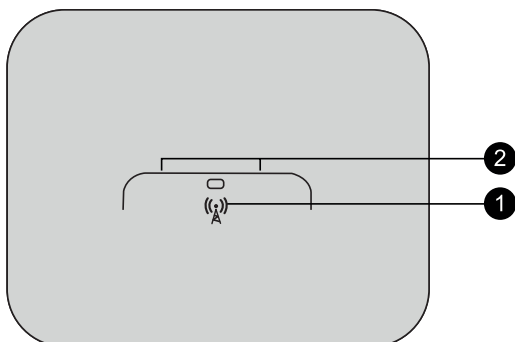

BRIDGE	
1	Tasto modalità TEST
2	LED dietro al pulsante

4

Applicazione

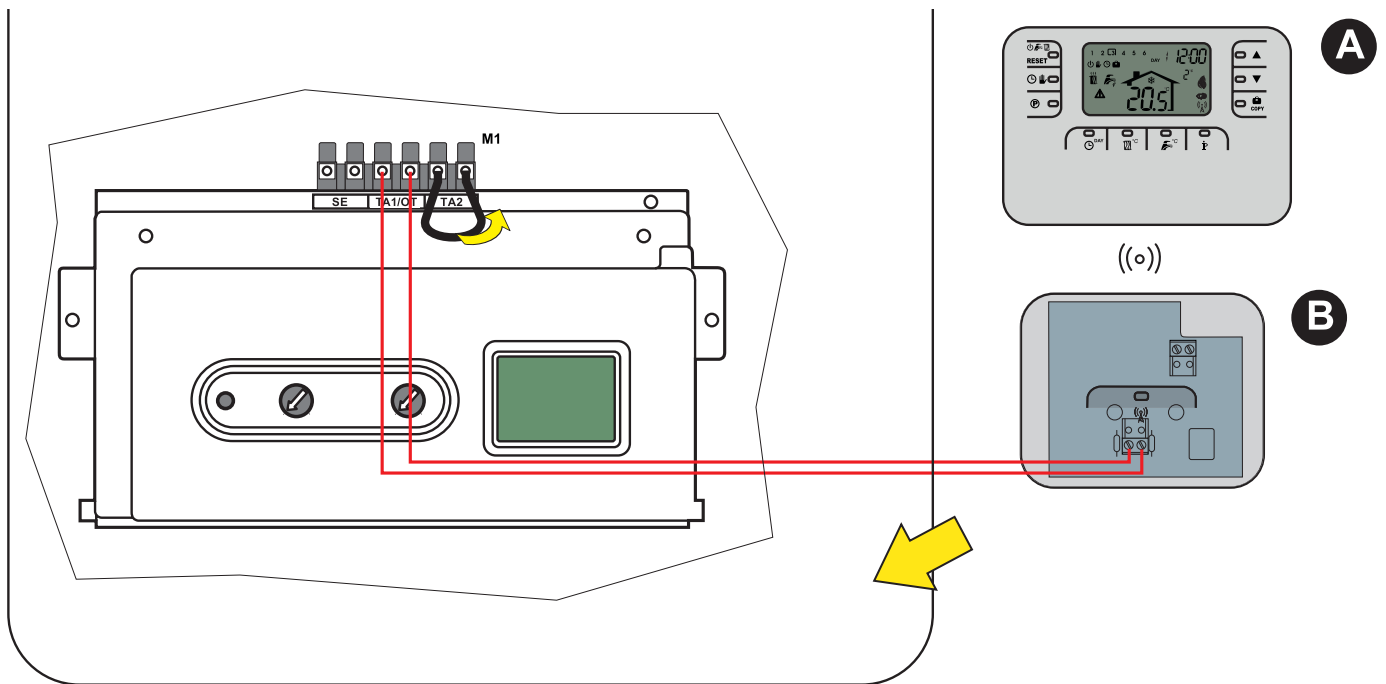

Collegare il Bridge ai i morsetti **TA1/OT** della Caldaia, dopo aver rimosso il ponticello da TA2.



Il Bridge puo' essere nascosto all'interno della caldaia.

5

Installazione



Disinserire l'alimentazione elettrica dalla caldaia

Collegamenti (EASYr e Bridge)



EASY r può essere installato ovunque, ma è meglio rispettare le indicazioni.

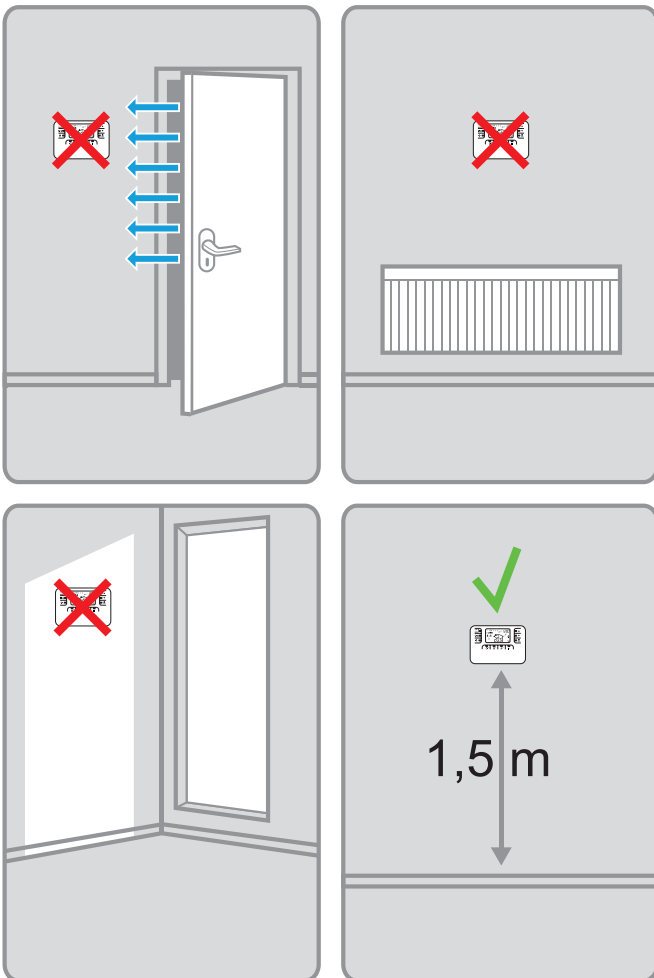

EASY r può essere posizionato sul supporto da tavolo "C", evitando fissaggi a muro.

EASYr (A)

Attenzione: EASYr non ha bisogno di essere cablato. In caso di sostituzione isolare i conduttori e farli rientrare nella parete.

Rimuovere la parte anteriore facendo leva con un cacciavite nei punti **A** e **B**.

Fissare alla parete la parte posteriore di EASYr con i tasselli. **Non inserire le batterie**

- Fase 1: Verifica installazione
 - Fase 2: Installazione delle batterie.
- Inserire la parte anteriore di EASYr.

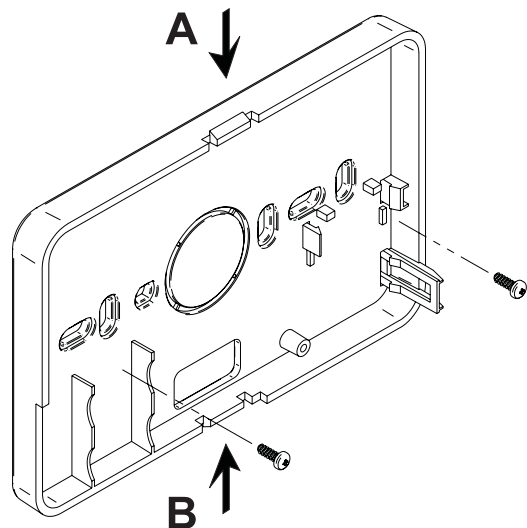

BRIDGE (B)

Rimuovere la parte anteriore facendo leva con un cacciavite nei punti **A** e **B**.

Fissare alla parete la parte posteriore del bridge con i tasselli, avendo cura di far passare i 2 conduttori all'interno del foro rettangolare in basso (vicino ai morsetti): utilizzare i morsetti "OT" per la connessione elettrica.

Nel caso, si renda necessario collegare il contatto telefonico (contatto pulito), utilizzare i morsetti "GSM". Inserire la parte anteriore del Bridge.

Utilizzare un cavo bipolare (2 x 0.75 mm², max 2 x 2.5 mm²) avendo cura che il suo percorso non sia lo stesso di quello dei cavi di alimentazione di rete.

La lunghezza massima del cavo non deve superare i 50 m.

Configurazione e attivazione

1 Verifica installazione Bridge

Accertarsi che il bridge sia alimentato elettricamente attraverso la connessione con la scheda di caldaia. Comunicazione con EASYr (led sinistro)

COMUNICAZIONE OK

1 lampeggio ogni 3 secondi

COMUNICAZIONE ASSENTE

3 lampeggi veloci ogni 2 secondi



2 Installazione batterie (EASYr)



Nota: Seguire le istruzioni contenute in questa sezione solo se si deve installare per la prima volta EASYr o se sul display è visualizzato il simbolo  o se il display è spento



1. Rimuovere la parte anteriore per accedere alle batterie
2. Inserire le 2 batterie alcaline 1.5 V tipo AA LR6, verificando che l'orientamento sia corretto
3. Inserire la parte anteriore EASYr.
4. Attendere ricerca della sincronia tra EASYr e Bridge.

3. Impostazione ora e giorno

1. Premere il tasto 



Il giorno inizia a lampeggiare:
premere i tasti  / 
per impostare il giorno corretto, dove DAY 1 è Lunedì e DAY 7 è Domenica.
2. Premere il tasto 

L'ora inizia a lampeggiare:
premere i tasti  / 
per impostare l'ora corretta da 00 a 23.
3. Premere il tasto 

I minuti iniziano a lampeggiare:
premere i tasti  / 
per impostare i minuti corretti da 00 a 59.
4. Premere il tasto 

Sincronizzazione (EASYr e BRIDGE)

Nota: In fase di installazione si consiglia di alimentare prima il Bridge e poi EASYr in modo che quest'ultimo inizi a cercare la sincronia con la base quando essa è già operativa.

Il kit viene fornito già associato, pertanto EASYr inizierà subito la ricerca di sincronia, visibile dal lampeggio del simbolo . L'operazione termina quando il simbolo  smette di lampeggiare (normalmente entro 2 minuti dall'inizio della ricerca). Nel caso in cui non ci sia comunicazione e appaia l'errore E94 il sistema ritenterà automaticamente la sincronizzazione ogni 15 minuti circa.

Cosa fare se manca la comunicazione:

1. Accertarsi che il Bridge sia alimentato elettricamente attraverso la connessione con la scheda di caldaia (vedi punto 1).
2. Avvicinare EASYr alla base.
3. Attendere la ricerca automatica di sincronismo.







Se dopo aver svolto le operazioni sopra descritte non è avvenuta la sincronia, (lampeggio del simbolo ) , rimuovere e reinserire le batterie dal remoto e attendere la ricerca di comunicazione.

Se i problemi persistono vedere il paragrafo

Associazione EASYr - BRIDGE.

Associazione EASYr - BRIDGE

La procedura di seguito descritta è da considerarsi di emergenza e va eseguita SOLO nel caso in cui tutti i tentativi di sincronizzazione non stiano andati a buon fine.

1. Premere il tasto   per 10 secondi
2. Il display visualizza la finestra LINK.
3. Se presente la dicitura "dE" i dispositivi sono associati (il numero al centro indica l'indirizzo locale)
4. Se NON si desidera apportare nessuna modifica premere di nuovo il tasto  
- 4b Per dissociare i dispositivi premere il tasto .
5. Il display visualizza la dicitura "In", i dispositivi non sono associati (il numero o al centro lampeggia)
6. Premere il tasto centrale del Bridge  per 5 secondi (lampeggerà il LED sinistro)
7. Premere il tasto del Remoto 
8. Il display visualizza i simboli >> per alcuni secondi
9. Se il display visualizza la dicitura "dE" i dispositivi sono associati (il LED sinistro del Bridge lampeggia)
- 9b. Se il display visualizza la dicitura "In" i dispositivi non sono associati ed è necessario ripetere le operazioni dal punto 6
10. Premere il tasto   per uscire.



Test

Seguire le successive istruzioni per attivare la procedura di test

1. Premere il tasto centrale del Bridge 
Viene attivata per 30 secondi la richiesta di riscaldamento al massima potenza
Il led sinistro si accende per 2 secondi ad indicare la presenza di comunicazione
Se cio' non accade vedere il punto 3 della sezione "CONFIGURAZIONE E ATTIVAZIONE"

Selezione del modo



OFF

Se si prevede di lasciare l'abitazione per un lungo periodo di tempo (vedi anche Funzione Vacanze) o semplicemente si vuole spegnere il riscaldamento, premere il tasto  visualizzando sul display il simbolo .

Il riscaldamento viene spento ed attivato solo se la temperatura ambiente diventa minore di 5°C: funzione antigelo.



La caldaia, se dotata di accumulo non erogherà acqua calda sanitaria; la caldaia di tipo istantaneo erogherà acqua calda sanitaria.

ESTATE

Se si vuole spegnere il riscaldamento, mantenendo però l'erogazione d' acqua calda sanitaria, premere il tasto  apparirà sul display il simbolo .



Il riscaldamento viene spento ed attivato solo se la temperatura ambiente diventa minore di 5°C: funzione antigelo. La caldaia, di qualsiasi tipo, erogherà acqua calda sanitaria.

INVERNO

Per abilitare il riscaldamento mantenendo l'erogazione di acqua calda sanitaria, premere nuovamente il tasto  apparirà sul display il simbolo . La caldaia, di qualsiasi tipo, erogherà acqua calda sanitaria.

PROGRAMMI



Riscaldamento Automatico (in Inverno)

Premere il tasto   e apparirà sul display il simbolo .



Il Comando Remoto funzionerà secondo il programma automatico settimanale visualizzando le 6 fasce orarie: quella racchiusa da un quadrato sarà attiva in quel momento.



Se il display non visualizza il quadrato, significa che l'ora attuale si trova tra le ore 00:00 e l'inizio della fascia oraria 1.

Esclusione livello temperatura impostato

Durante il funzionamento automatico il valore di temperatura ambiente può essere temporaneamente modificato premendo i tasti  /  ad incrementi di 0.1°C. Tenendo premuto il tasto la temperatura cambierà rapidamente. La funzione di esclusione, indicata sul display attraverso il lampeggio del simbolo , verrà cancellata al primo cambio di fascia oraria.

Riscaldamento Manuale (in Inverno)

Per utilizzare il Comando Remoto ad un livello di temperatura ambiente fisso, premere il tasto   visualizzando sul display il simbolo  (le 6 fasce orarie non sono visualizzate).

Successivamente impostare il valore di temperatura ambiente premendo i tasti  /  ad incrementi di 0.1°C. Tenendo premuto il tasto la temperatura cambierà rapidamente. Il funzionamento manuale sarà mantenuto finché non verrà selezionato un altro modo di funzionamento.

Impostazione del programma automatico settimanale

Il programma di riscaldamento prevede 6 fasce orarie giornaliere del livello di temperatura, numerate da 1 a 6. E' possibile impostare le fasce orarie fra le 00:00 e le 24:00 regolandole ad incrementi di 10 minuti. Ogni livello di temperatura può essere impostato tra i 7°C ed 32.5°C, regolandolo ad incrementi di 0.1°C. E' quindi possibile programmare qualsiasi combinazione di orario e temperatura durante il giorno, ed ogni giorno della settimana può essere diverso.

Il programma automatico pre-impostato è il seguente:

LUNEDI' - VENERDI'	FASCIA 1	FASCIA 2	FASCIA 3	FASCIA 4	FASCIA 5	FASCIA 6
ORA INIZIO	6:30	8:00	12:00	14:00	18:00	22:30
LIVELLO TEMPERATURA	21°C	18°C	21°C	18°C	21°C	16°C

SABATO - DOMENICA	FASCIA 1	FASCIA 2	FASCIA 3	FASCIA 4	FASCIA 5	FASCIA 6
ORA INIZIO	8:00	10:00	12:00	14:00	18:00	22:30
LIVELLO TEMPERATURA	21°C	21°C	21°C	18°C	21°C	16°C

Seguire le successive istruzioni per modificare il programma automatico pre-impostato.

1. Premere il tasto . Se è stata abilitata la programmazione sanitario, selezionare con i tasti / il simbolo radiatore e confermare con il tasto . Le 6 fasce orarie giornaliere lampeggiano e la numero 1 del DAY 1 è racchiusa da un quadrato ad indicare che si può modificare la fascia oraria 1 del Lunedì.
2. Premere il tasto . L'indicazione dell'ora e dei minuti inizia a lampeggiare: premere i tasti / per modificare l'ora di inizio della fascia oraria ad incrementi di 10 minuti. Tenendo premuto il tasto l'ora ed i minuti cambieranno rapidamente.
3. Premere il tasto . L'indicazione della temperatura ambiente all'interno della casa inizia a lampeggiare: premere i tasti / per modificare il livello di temperatura ad incrementi di 0.1°C. Tenendo premuto il tasto la temperatura cambierà rapidamente.
4. Premere il tasto . Le 6 fasce orarie giornaliere lampeggiano.
5. Poi premere il tasto per richiamare sul display la fascia oraria 2 del Lunedì, modificabile ripetendo i punti da 2 a 4.
6. Le restanti fasce orarie possono essere richiamate sul display selezionando le fasce 3, 4, 5 o 6 con i tasti / ripetendo il punto 5.
7. E' ora possibile scegliere l'impostazione del programma per il giorno successivo:
 - a. Premere il tasto per richiamare sul display il giorno DAY 2. Il programma del Martedì può essere modificato ripetendo i punti da 2 a 6.
 - b. Premere il tasto per copiare il programma del Lunedì nel Martedì. Per copiare lo stesso programma anche sui successivi giorni, premere ripetutamente il tasto .

Attenzione! Impostare il programma avendo cura che ogni fascia abbia un'ora d'inizio diversa.

Regolazione Temperature Riscaldamento e Sanitario



Riscaldamento - Premere il tasto °C: il display visualizza l'attuale impostazione di temperatura dell'acqua del circuito riscaldamento, regolabile utilizzando i tasti / ad incrementi di 1°C. Premere un qualsiasi tasto per uscire dal menù.

Sanitario - Premere il tasto : il display visualizza l'attuale impostazione di temperatura dell'acqua calda sanitaria, regolabile utilizzando i tasti / ad incrementi di 1°C. Premere un qualsiasi tasto per uscire dal menù.

Funzione Vacanze

Ha la funzione di spegnere il riscaldamento (se la caldaia è dotata di accumulo, anche la produzione d'acqua calda sanitaria) per un determinato periodo di tempo, che va da 1 ora a 45 giorni regolandolo ad incrementi di 1 ora. Questo consente di risparmiare energia e relativi costi quando si è lontani da casa, mentre il modo di funzionamento precedentemente impostato riprende nel momento in cui termina la funzione Vacanze. Il riscaldamento viene attivato solo se la temperatura ambiente diventa minore di 5°C: funzione antigelo.



Seguire le successive istruzioni per attivare ed impostare la funzione Vacanze.

1. Premere il tasto . Il simbolo  inizia a lampeggiare e l'indicazione dell'ora e dei minuti diventa - 00 : 01, che rappresenta il tempo rimanente al termine della funzione Vacanze.
2. Usare i tasti ▲ / ▼ per prolungare il tempo rimanente al termine della funzione Vacanze ad incrementi di 1 ora (-00:01 significa 1 ora; -45:00 significa 45 giorni). Tenendo premuto il tasto l'ora ed i giorni cambieranno rapidamente.
3. Durante la funzione Vacanze, il display continuerà ad indicare il tempo rimanente al termine della funzione stessa.
Per annullare la funzione Vacanze, premere il tasto  o un qualsiasi altro tasto associato ad un diverso modo di funzionamento.

Ingresso Contatto Telefonico (GSM)

Finchè il contatto telefonico resta aperto viene garantito il normale funzionamento del Comando Remoto. La chiusura di questo contatto, indicata sul display con i simboli , può essere utilizzata per forzare il Comando Remoto a spegnere il riscaldamento oppure a regolare la temperatura ambiente ad un valore fisso pre-impostato.

Seguire le successive istruzioni per impostare le due funzionalità.

1. Premere il tasto  per 3 secondi.
2. Il display visualizza il parametro CU.
3. Premere il tasto  9 volte.
4. Il display visualizza il parametro P8.
Impostare a 0 utilizzando i tasti ▲ / ▼ per spegnere il riscaldamento alla chiusura del contatto.
Impostare a 1 utilizzando i tasti ▲ / ▼ per regolare la temperatura ambiente ad un valore fisso preimpostato (attraverso il successivo parametro P9) alla chiusura del contatto.
5. Premere il tasto .
6. Il display visualizza il parametro P9.
Impostare il valore di temperatura ambiente che il Comando Remoto andrà a regolare alla chiusura del contatto (nel caso in cui il parametro P8 sia stato impostato a 1) premendo i tasti ▲ / ▼ di incrementi di 0.1°C. Tenendo premuto il tasto la temperatura cambierà rapidamente.
7. Premere un qualsiasi altro tasto per uscire dal menù.

La modifica del modo di funzionamento del Comando Remoto all'apertura o alla chiusura del contatto telefonico, può avvenire con un tempo massimo di 120 secondi.

Modifica dei parametri Utente

Temperatura scorrevole - curva di compensazione

Installando la sonda esterna (opzionale) il sistema di regolazione è in grado di lavorare con Temperatura Scorrevole. La sonda esterna deve essere collegata alla scheda di caldaia: per questo far riferimento al relativo libretto. In questa modalità, la temperatura dell'impianto riscaldamento viene regolata a seconda delle condizioni climatiche esterne, in modo da garantire un elevato comfort e risparmio energetico durante tutto il periodo dell'anno. In particolare, all'aumentare della temperatura esterna viene diminuita la temperatura di mandata impianto, a seconda di una determinata curva di compensazione. Con regolazione a Temperatura Scorrevole, la temperatura impostata attraverso l'impostazione "Regolazione temperatura riscaldamento" diviene la massima temperatura di mandata impianto. Si consiglia di impostare al valore massimo per permettere al sistema di regolare in tutto il campo utile di funzionamento.

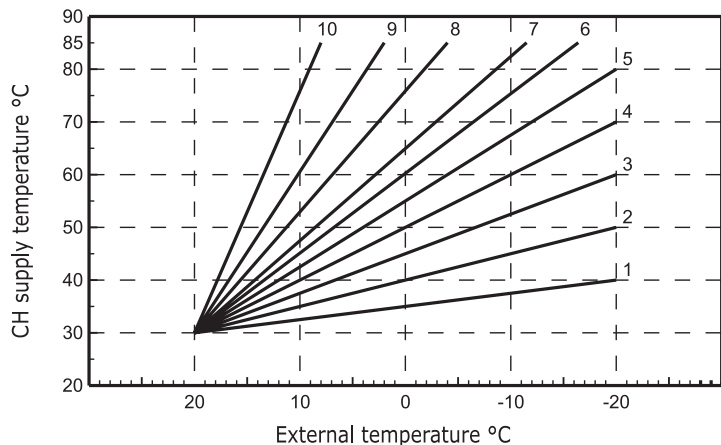

E' possibile regolare la curva di compensazione da 1 a 10 seguendo il grafico a fianco.

1. Premere il tasto IP per 3 secondi.
2. Il display visualizza il parametro CU. Premere i tasti \blacktriangle / \blacktriangledown per modificare la curva di compensazione ad incrementi di 1 unità. Tenendo premuto il tasto il valore cambierà rapidamente.
3. Premere un qualsiasi altro tasto per uscire dal menù.

Regolando la curva a 0, la regolazione a Temperatura Scorrevole risulta disabilitata.

Il sistema deve essere regolato in fase di installazione dal personale qualificato. Eventuali adattamenti possono essere comunque apportati dall'utente per il miglioramento del comfort. Se la temperatura ambiente risulta inferiore al valore desiderato si consiglia di impostare una curva di ordine superiore e viceversa. Procedere con incrementi o diminuzioni di una unità e verificare il risultato in ambiente.

Temperatura scorrevole - spostamento parallelo delle curve

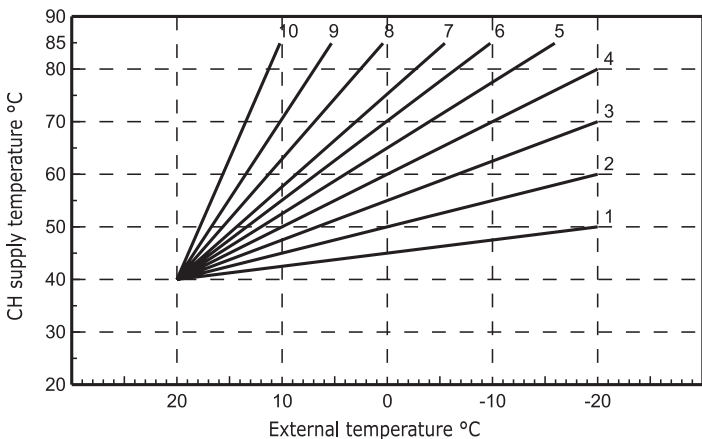
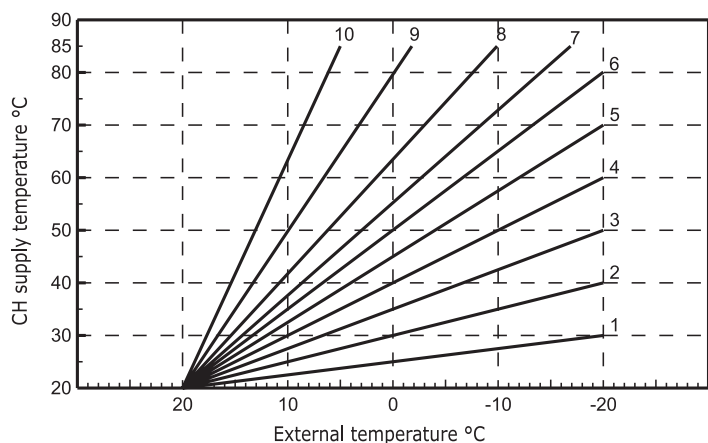

Una volta impostata la Curva di compensazione, è possibile regolare lo spostamento parallelo delle curve da 20 a 40 come mostrano i seguenti grafici:



1. Premere il tasto IP per 3 secondi.
2. Il display visualizza il parametro CU.
3. Premere il tasto IP .
4. Il display visualizza il parametro OF. Premere i tasti \blacktriangle / \blacktriangledown per modificare lo spostamento parallelo delle curve ad incrementi di 1°C. Tenendo premuto il tasto il valore cambierà rapidamente.
5. Premere un qualsiasi altro tasto per uscire dal menù.

Abilitazione programma sanitario

Seguire le successive istruzioni per abilitare la programmazione sanitario.

1. Premere il tasto  per 3 secondi.
2. Il display visualizza il parametro CU.
3. Premere il tasto  2 volte .
4. Il display visualizza il parametro P1.
Impostare a 0 utilizzando i tasti ▲ / ▼ per disabilitare la programmazione sanitario. Impostare a 1 utilizzando i tasti ▲ / ▼ per abilitare la programmazione sanitario.
5. Premere un qualsiasi altro tasto per uscire dal menù.

Per impostare il programma automatico settimanale procedere come descritto al paragrafo “Fase2. Impostazione del programma automatico settimanale”, selezionando al punto “1” il simbolo rubinetto e considerando che al punto “3” si andrà ad impostare EC (Economy) o CO (Comfort) anziché un valore di temperatura. Il comando remoto infatti dispone di un programmatore orario settimanale basato su due livelli: durante il livello COMFORT, la caldaia manterrà l'accumulo alla temperatura impostata; durante il livello Economy, la caldaia non erogherà acqua calda sanitaria. Per ciò che riguarda la tipologia di accumulo, si deve far riferimento alla documentazione della caldaia.



Attenzione: Essere certi che il comando remoto sia commutato in modalità Inverno ed in funzionamento automatico.

Funzione Pre-riscaldamento

Questa funzione è attiva solo se è stato selezionato il modo di funzionamento automatico riscaldamento. Impostato su Automatico, la funzione anticipa l'ora di avvio del sistema di riscaldamento (non prima delle 00:00 del giorno stesso) in modo che la temperatura ambiente impostata dall'utente sia raggiunta all'inizio della fascia programmata. Il Comando Remoto calcola un primo tempo ipotetico di Pre-accensione: se la temperatura ambiente programmata viene raggiunta in un tempo inferiore a quello calcolato, il tempo di Pre-Riscaldamento verrà diminuito e viceversa. In questa maniera si crea un auto apprendimento, atto a determinare il minor tempo di Pre-accensione necessario.

Il Comando Remoto offre inoltre la possibilità d'impostare una rampa fissa di Pre-Riscaldamento: in questo caso la temperatura ambiente verrà innalzata di 3°C all'ora. E' importante che il programma automatico riscaldamento venga quindi programmato in funzione dell'orario in cui si desidera il calore e non su quello in cui si desidera avviare il sistema di riscaldamento.

Seguire le successive istruzioni per attivare o disattivare tale funzione.

1. Premere il tasto  per 3 secondi.
2. Il display visualizza il parametro CU.
3. Premere il tasto  3 volte.
4. Il display visualizza il parametro P2.
Impostare a 0 utilizzando i tasti ▲ / ▼ per disattivare il Pre-Riscaldamento.
Impostare a 1 utilizzando i tasti ▲ / ▼ per attivare il Pre-Riscaldamento Automatico.
Impostare a 2 utilizzando i tasti ▲ / ▼ per attivare il Pre-Riscaldamento con rampa fissa di 3°C all'ora.
5. Premere un qualsiasi altro tasto per uscire dal menù.

Durante la funzione pre-riscaldamento il simbolo °C della temperatura ambiente è lampeggiante.

La funzione pre-riscaldamento termina quando la differenza tra la temperatura ambiente programmata e quella effettiva è inferiore a 0.5 °C.

Massimo numero di fasce orarie giornaliere

Il programma di riscaldamento prevede 6 fasce orarie giornaliere del livello di temperatura, numerate da 1 a 6. Qualora fosse necessario, è possibile ridurle fino ad un minimo di 2.

1. Premere il tasto **IP** per 3 secondi.
2. Il display visualizza il parametro CU.
3. Premere il tasto **IP** 4 volte.
4. Il display visualizza il parametro P3.
Premere i tasti **▲ / ▼** per modificare il numero di fasce orarie giornaliere da 2 a 6.
5. Premere un qualsiasi altro tasto per uscire dal menù.

Temperatura minima di Riscaldamento

Seguire le successive istruzioni per impostare il valore minimo dell'acqua del circuito riscaldamento con step di 1°C.

1. Premere il tasto **IP** per 3 secondi.
2. Il display visualizza il parametro CU.
3. Premere il tasto **IP** 5 volte.
4. Il display visualizza il parametro P4.
Premere i tasti **▲ / ▼** per regolare il parametro ad incrementi di 1°C. Tenendo premuto il tasto il valore cambierà rapidamente.
5. Premere un qualsiasi altro tasto per uscire dal menù.

Riempimento impianto

Questa funzione gestisce la modalità di funzionamento del dispositivo elettrico per il Riempimento del circuito idraulico su determinati modelli di caldaie.

1. Premere il tasto **IP** per 3 secondi.
2. Il display visualizza il parametro CU.
3. Premere il tasto **IP** 6 volte.
4. Il display visualizza il parametro P5. Impostare a 0 utilizzando i tasti **▲ / ▼** per disattivare il dispositivo elettrico per il Riempimento. Impostare a 1 utilizzando i tasti **▲ / ▼** per attivare il Riempimento impianto manuale. Impostare a 2 utilizzando i tasti **▲ / ▼** per attivare il Riempimento impianto automatico.
5. Premere un qualsiasi altro tasto per uscire dal menù.

Attenzione: Impostare sulla scheda di controllo caldaia il riempimento manuale. In funzionamento manuale e nel caso in cui il sensore installato in caldaia rilevi una pressione insufficiente, sul display verrà visualizzata l'icona bar lampeggiante; premendo il tasto RESET verrà attivata l'apposita elettrovalvola. Durante il caricamento impianto, manuale o automatico, l'icona bar diventerà fissa. Una volta ristabilita la pressione nominale, il comando remoto tornerà alla normale visualizzazione.

Selezione Unità di misura temperatura

Seguire le successive istruzioni per utilizzare il Comando Remoto in °C oppure in °F.

1. Premere il tasto **IP** per 3 secondi.
2. Il display visualizza il parametro CU.
3. Premere il tasto **IP** 7 volte.
4. Il display visualizza il parametro P6.
Impostare a 0 utilizzando i tasti **▲ / ▼** per selezionare i °C. Impostare a 1 utilizzando i tasti **▲ / ▼** per selezionare i °F.
5. Premere un qualsiasi altro tasto per uscire dal menù.

Correzione lettura sonda ambiente

Seguire le successive istruzioni per correggere la lettura della temperatura ambiente tra -2°C e + 2°C con step di 0.1°C.

1. Premere il tasto **IP** per 3 secondi.
2. Il display visualizza il parametro CU.
3. Premere il tasto **IP** 8 volte.
4. Il display visualizza il parametro P7.
Impostare a 0 utilizzando i tasti **▲ / ▼** per regolare il parametro ad incrementi di 0.1°C.
5. Premere un qualsiasi altro tasto per uscire dal menù.

Altre Funzioni

Menu Informazioni

L'RC è in grado di comunicare all'utente alcune informazioni sullo stato della caldaia.

Ogni pressione del tasto  consente la visualizzazione ciclica delle seguenti informazioni:

T1 - Temperatura acqua mandata circuito riscaldamento

T2 - Temperatura acqua calda sanitaria

T3 - Temperatura acqua ritorno circuito riscaldamento (Solo per caldaie dotate del sensore)

T4 - Setpoint temperatura acqua mandata calcolato dal comando remoto

P5 - Potenza attuale bruciatore

F6 - Velocità attuale del ventilatore (Solo per caldaie a condensazione)

F7 - Portata acqua calda sanitaria attuale (Solo per caldaie istantanee dotate di flussometro)



P8 - Pressione Impianto attuale (Solo per caldaie dotate di sensore di pressione)

v - Versione software del comando remoto

Premere un qualsiasi altro tasto per uscire dal menù.

Interruzione della tensione di alimentazione

In questo caso il Bridge RF smette di funzionare, perché viene alimentato elettricamente dalla scheda caldaia. Il simbolo () visualizzato sul display del Comando Remoto inizia a lampeggiare.

Se entro 2 minuti l'alimentazione elettrica viene ripristinata, il simbolo () torna fisso e la comunicazione RF attivata immediatamente. Altrimenti il display attiva l'anomalia E94 ed il simbolo  : una volta ripristinata l'alimentazione elettrica, bisogna attendere circa 15 minuti.

Dopodiché il simbolo () torna fisso e la comunicazione RF disponibile nuovamente.

Diagnostica

Il Comando remoto controlla continuamente lo stato della caldaia e segnala eventuali anomalie attivando sul display l'icona d'allarme ed un determinato codice d'errore: perciò che riguarda la descrizione del mal-funzionamento, si deve far riferimento alla documentazione della caldaia. Vi sono anomalie che causano blocchi permanenti (contraddistinte con la lettera "A"):

per il ripristino del funzionamento è sufficiente premere il tasto RESET; altre anomalie causano blocchi temporanei (contraddistinte con la lettera "F") che vengono ripristinati automaticamente non appena il valore rientra nel campo di funzionamento normale della caldaia.

Sonda temperatura ambiente guasta

Nel caso in cui venga rilevata la sonda temperatura ambiente del Comando Remoto guasta, il display attiva l'anomalia E92 ed il simbolo  .

Il riscaldamento viene spento.

Sonda temperatura esterna guasta

In funzionamento a Temperatura Scorrevole e nel caso in cui venga rilevata la sonda temperatura esterna (opzionale) guasta, il display attiva l'anomalia E93 ed il simbolo  .

La temperatura di regolazione diventa fissa al valore di "Regolazione temperatura riscaldamento".

Per risolvere l'anomalia, ripristinare la sonda esterna oppure disabilitare la regolazione a Temperatura Scorrevole.